

**Conditionneurs
d'eau
à haute efficacité
Aquasential^{MC}
Smart**

Modèles de 2021



Services d'analyse en laboratoire

Analyses d'eau facilitées.

Le laboratoire analytique de Culligan fournit à ses clients des analyses d'eau de qualité au moyen de méthodes approuvées par l'Environmental Protection Agency (EPA) aux États-Unis. Notre laboratoire analytique est certifié par l'EPA de l'État de l'Illinois, conformément aux normes de la National Environmental Laboratory Accreditation Conference (NELAC). En plus de la certification en matière de produits chimiques de l'Illinois, notre laboratoire analytique est certifié pour effectuer des analyses de coliformes et d'E. coli.

Nous nous efforçons de fournir à nos clients l'analyse dont ils ont besoin au coût le plus avantageux possible et dans les meilleurs délais.

ANALYSES D'EAU STANDARD

Pour le dimensionnement des systèmes et les caractéristiques chimiques générales de l'eau.

ANALYSES D'EAU DE PUIES

- De base
- Courtier immobilier
- Surveillance du forage
- Rehaussée
- Or

ANALYSES D'EAU SPÉCIALES

- Hémodialyse
- Calcaire
- Résine
- Matières microbiologiques
- Matières organiques
- Membrane

Communiquez avec votre détaillant local de Culligan pour vous assurer que votre eau est de la meilleure qualité possible.

1 877 889-8195

Courriel : Water.Analysis@culligan.com

www.culligan.com

Culligan
le meilleur de l'eau

Culligan

Table des matières

À propos de ce manuel.....	4
À l'intention des clients de Culligan	5
Merci!.....	6
Caractéristiques techniques	8
Application et utilisation	17
Approvisionnement en sel	21
Soins et nettoyage.....	22
Désinfection.....	23
Navigation dans le menu	24
Quand et comment contourner votre système	26
À vérifier avant d'appeler le service.....	27
Fiches de données de rendement.....	28
Registres et données.....	59
Garantie limitée de Culligan	60

À propos de ce manuel

Ce manuel :

- Permet à l'utilisateur de se familiariser avec l'équipement.
- Explique la marche à suivre pour l'installation et la configuration.
- Contient les renseignements de base sur la programmation.
- Renferme une explication des différents modes d'utilisation.
- Fournit les caractéristiques et des informations sur le dépiage des pannes.

Commencez par lire ce manuel

Avant d'utiliser l'appareil Culligan, lisez ce manuel pour vous familiariser avec l'appareil et ses capacités.

L'installation ou l'entretien effectué sur ce système par un technicien de service non qualifié peut causer des dommages importants à l'équipement ou des dégâts matériels. Le non-respect des procédures de service ou d'entretien recommandées peut causer des dommages importants à l'équipement ou des dégâts matériels.

Consignes de sécurité et définitions relatives à la sécurité

Remarque

REMARQUE! « Remarque! » sert à mettre l'accent sur des renseignements concernant l'installation, le fonctionnement ou l'entretien, qui sont importants, mais qui ne présentent aucun danger.

Attention



ATTENTION!

« Attention » est utilisé lorsque le non-respect des directives peut causer des dommages à l'équipement ou des dégâts matériels.

Avertissement



AVERTISSEMENT!

« Avertissement » est utilisé pour indiquer un danger qui pourrait causer des blessures ou la mort s'il est ignoré.

Les paragraphes **ATTENTION** et **AVERTISSEMENT** ne visent pas à couvrir toutes les conditions et situations possibles pouvant survenir. Il faut comprendre que le bon sens, la prudence et une attention particulière sont des précautions qui ne peuvent pas être intégrées à l'équipement. Ces précautions **DOIVENT** être observées par le personnel chargé de l'installation, de l'exploitation ou de l'entretien du système.

REMARQUE! Lors de l'installation de cet équipement, assurez-vous de vérifier et de respecter les codes et ordonnances applicables pour la plomberie.

AVERTISSEMENT! Portez des vêtements de protection et un équipement adéquat pour protéger le visage ou les yeux lorsque vous manipulez des produits chimiques ou des outils électriques.

À l'intention des clients de Culligan :

Nous encourageons les utilisateurs Culligan à se renseigner sur les produits Culligan, mais nous pensons qu'ils peuvent apprendre à mieux connaître ces produits en consultant leur revendeur Culligan. Les personnes non formées qui utilisent ce manuel assument le risque des dommages matériels ou corporels qui en pourraient en résulter.



AVERTISSEMENT!

Risque de décharges électriques! Avant d'effectuer l'entretien de l'équipement, débranchez l'alimentation électrique pour éviter les décharges électriques.

AVERTISSEMENT!

S'il est mal installé, utilisé ou entretenu, ce produit peut causer des blessures graves. Les personnes qui installent, utilisent ou entretiennent ce produit doivent recevoir une formation appropriée sur son utilisation, être averties de ses dangers et lire complètement le manuel avant d'essayer d'installer, d'utiliser ou d'entretenir ce produit. Le non-respect de tout avertissement ou mise en garde entraînant des dommages annulera la garantie.



ATTENTION!

Le système doit être alimenté en eau froide uniquement.

ATTENTION!

Ce produit ne doit pas être utilisé par des enfants ou des personnes dont les capacités physiques, sensorielles ou mentales sont réduites, ou manquant d'expérience ou de connaissances, à moins qu'elles ne soient supervisées ou qu'elles aient reçu des instructions appropriées. Il faut dire aux enfants de ne pas jouer avec cet appareil.

ATTENTION!

Si le cordon d'alimentation du bloc d'alimentation de l'appareil est ou paraît endommagé, ils doivent être remplacés par un agent de service Culligan ou une personne ayant des qualifications semblables, afin d'éviter tout danger.

ATTENTION!

Pour réduire le risque d'incendie, utilisez uniquement un cordon de ligne de télécommunications de calibre AWG 26 ou plus gros.

REMARQUE! Ce système n'est pas conçu pour être utilisé avec de l'eau insalubre d'un point de vue microbiologique ou dont la qualité est inconnue sans procéder à une désinfection adéquate avant ou après utilisation.

Consultez votre service des travaux publics pour connaître les codes locaux en vigueur en matière de plomberie ou d'assainissement. Suivez les codes locaux s'ils diffèrent des normes utilisées dans ce manuel. Pour assurer le fonctionnement adéquat et efficace de ce produit Culligan afin qu'il vous donne entière satisfaction, veillez à suivre attentivement les instructions de ce manuel.

Les produits fabriqués et commercialisés par Culligan International Company (Culligan) et ses sociétés affiliées sont protégés par des brevets délivrés ou en instance aux États-Unis et dans d'autres pays. Culligan se réserve le droit de modifier les spécifications mentionnées dans cette documentation en tout temps et sans préavis. Culligan, Aqua-Sensor, Soft-Minder, et Select Softeners sont des marques de commerce de Culligan International Company ou de ses sociétés affiliées.

Culligan International Company

9399 West Higgins Road, bureau 1100
Rosemont, Illinois 60018
1-847-430-2800
www.culligan.com

Bienvenue dans votre univers nouveau d'une vie meilleure grâce à l'eau Culligan.

Félicitations pour avoir choisi le système de conditionneur d'eau haute efficacité AquasentialMC Smart de Culligan^{MD}. Grâce aux nombreuses années d'expérience et aux connaissances de Culligan dans le domaine du traitement de l'eau, vous pouvez être assuré que le modèle que vous avez choisi a été conçu et fabriqué pour vous offrir des années de service en exigeant un minimum de soins et d'attention.

S'il s'agit de votre première expérience en matière d'eau filtrée et conditionnée à la maison, vous adorerez la différence incroyable dont vous allez bénéficier. Nous vous promettons que vous ne voudrez plus jamais vous en passer.

Le système de conditionneur d'eau haute efficacité Aquasential Smart de Culligan est conçu pour répondre aux besoins des applications exigeant une eau de grande qualité. Ce manuel contient des renseignements importants sur l'appareil, y compris les renseignements nécessaires pour les procédures d'installation, d'utilisation et d'entretien. Une section de dépannage des pannes fournit un guide pour la résolution rapide et précise des problèmes courants.

Ce manuel a été rédigé à partir de l'information disponible au moment où il a été finalisé, approuvé et publié. Le perfectionnement constant de la conception pourrait entraîner des changements qui pourraient ne pas être inclus dans cette publication.

Votre revendeur Culligan local indépendant emploie du personnel d'entretien et de service qualifié et expérimenté dans l'installation, le fonctionnement et la réparation des équipements Culligan. Cette publication est conçue spécialement pour ces personnes et est destinée à leur usage.

Les adoucisseurs d'eau Aquasential Smart haute efficacité ont été testés et certifiés par la WQA selon les normes NSF/ANSI 372, CSA B483.1 et NSF/ANSI 44 pour la réduction efficace de la dureté (calcium et magnésium), du baryum et du radium 226/228, tel que vérifié et validé par les données d'essai. Reportez-vous aux caractéristiques à la [page 8](#) pour voir la liste complète des modèles.



Les adoucisseurs d'eau haute efficacité Aquasential Smart à courant ascendant ont été testés et certifiés par la WQA selon les normes NSF/ANSI 372, CSA B483.1 et NSF/ANSI 44 pour la réduction efficace de la dureté (calcium et magnésium), du baryum et du radium 226/228, tel que vérifié et corroboré par des données d'essai. Voyez les caractéristiques à la [page 9](#) pour voir la liste complète des modèles.

Les adoucisseurs d'eau haute efficacité Aquasential Smart de la série Municipal ont été testés et certifiés par la WQA selon les normes NSF/ANSI 372, CSA B483.1 et NSF/ANSI 44 pour la réduction efficace de la dureté (calcium et magnésium), du baryum et du radium 226 /228, et la norme NSF/ANSI 42 pour la réduction efficace du goût et de l'odeur de chlore, tel que vérifié et validé par des données d'essai. Voyez les caractéristiques à la [page 10](#) pour voir la liste complète des modèles.

Les adoucisseurs d'eau Aquasential Smart haute efficacité de la série Softener-Cleer et les adoucisseurs d'eau Aquasential Smart haute efficacité de la série Softener-Cleer Plus ont été testés et certifiés par la WQA selon la norme NSF/ANSI 372, la norme NSF/ANSI 44 pour la réduction efficace de la dureté (calcium et magnésium), du baryum et du radium, et la norme NSF/ANSI 42 pour la réduction efficace du fer jusqu'à 11 ppm, tel que vérifié et validé par des données d'essai. reprenez-vous aux caractéristiques à la [page 11](#) et à la [page 12](#) pour voir la liste complète des modèles.

Les adoucisseurs d'eau Aquasential Smart haute efficacité de la série Twin ont été testés et certifiés par la WQA selon les normes NSF/ANSI 372, CSA B483.1 et NSF/ANSI 44 pour la réduction efficace de la dureté (calcium et magnésium), du baryum et du radium 226/228, tel que vérifié et validé par les données d'essai. Reportez-vous aux caractéristiques à la [page 13](#) pour voir la liste complète des modèles.

Les adoucisseurs d'eau haute efficacité Aquasential Smart de 1 po la série Twin à courant ascendant ont été testés et certifiés par la WQA selon les normes NSF/ANSI 372, CSA B483.1 et NSF/ANSI 44 pour la réduction efficace de la dureté (calcium et magnésium), du baryum et du radium 226/228, tel que vérifié et validé par des données d'essai. Reportez-vous aux caractéristiques à la [page 14](#) pour voir la liste complète des modèles.

Les adoucisseurs d'eau haute efficacité Aquasential Smart 1.25 ont été testés et certifiés par la WQA selon les normes NSF/ANSI 372, CSA B483.1 et NSF/ANSI 44 pour la réduction efficace de la dureté (calcium et magnésium), du baryum et du radium 226/228, tel que vérifié et validé par des données d'essai. Reportez-vous aux caractéristiques à la [page 16](#) pour voir la liste complète des modèles.

Les boîtiers de contrôleur d'adoucisseur d'eau haute efficacité Aquasential Smart pour extérieur; Aquasential Smart de la série Twin et Aquasential Smart 1,25 sont conformes aux normes UL 50/50E pour un indice de protection IP46.

Contient l'identifiant FCC : 2AC7Z-ESPWROOM32D et IC: 21098-ESPWROOM32D.

Cet appareil est conforme à la partie 15 des règlements de la FCC, sous réserve des deux conditions suivantes : (1) cet appareil ne doit pas causer de brouillage préjudiciable, et (2) cet appareil doit accepter toutes les interférences reçues, y compris celles susceptibles de provoquer un fonctionnement indésirable.

Le présent appareil est conforme aux CNR d'Innovation, Sciences et Développement économique Canada applicables aux appareils radio exempts de licence. L'exploitation est autorisée aux deux conditions suivantes : (1) l'appareil ne doit pas produire de brouillage, et (2) l'utilisateur de l'appareil doit accepter tout brouillage radioélectrique subi, même si le brouillage est susceptible d'en compromettre le fonctionnement.

Cet appareil est conforme au Code de sécurité de Santé Canada. L'installateur de cet appareil doit s'assurer que celui-ci n'émet pas des rayonnements RF dépassant les limites établies par Santé Canada.

Cet appareil est conforme au Code de sécurité 6 de Santé Canada. Le programme d'installation de cet appareil doit garantir que les rayonnements RF ne dépassent pas les limites établies par Santé Canada.

Des changements ou modifications non expressément approuvés par la partie responsable de la conformité pourraient annuler le droit de l'utilisateur à faire usage de cet appareil.

Des changements ou modifications non expressément approuvés par la partie responsable de la conformité pourraient annuler le droit de l'utilisateur à faire usage de cet équipement.

Cet équipement a été testé et jugé conforme aux limites d'un appareil numérique de classe B, conformément à la partie 15 des règlements de la FCC. Ces limites sont définies pour offrir une protection raisonnable contre les brouillages préjudiciables dans une installation résidentielle. Cet équipement génère, utilise et peut émettre de l'énergie de radiofréquence et, s'il n'est pas installé et utilisé conformément aux instructions, peut causer un brouillage préjudiciable aux communications radio. Cependant, il n'y a aucune garantie qu'un brouillage ne se produira pas dans une installation particulière. Si cet équipement provoque un brouillage préjudiciable à la réception de la radio ou de la télévision, ce qui peut être déterminé en éteignant et en rallumant l'équipement, l'utilisateur est invité à tenter de corriger les interférences en prenant l'une des mesures suivantes :

Réorienter ou déplacer l'antenne de réception.

Augmenter la distance entre l'équipement et le récepteur.

Brancher l'équipement dans une prise de courant située sur un circuit différent de celui sur lequel le récepteur est connecté.

Consulter le revendeur ou un technicien radio/télévision expérimenté pour obtenir de l'aide.

Le présent appareil est conforme aux normes d'Innovation, Sciences et Développement économique Canada des appareils de type RSS exempts de licence. Son utilisation est soumise aux deux conditions suivantes : 1) cet appareil ne doit pas produire de brouillage, et 2) cet appareil doit accepter tout brouillage radioélectrique subi, même si le brouillage est susceptible d'en compromettre le fonctionnement.

Le présent appareil est conforme aux CNR d'Innovation, Sciences et Développement économique Canada applicables aux appareils radio exempts de licence. L'exploitation est autorisée aux deux conditions suivantes : (1) l'appareil ne doit pas produire de brouillage, et (2) l'utilisateur de l'appareil doit accepter tout brouillage radioélectrique subi, même si le brouillage est susceptible d'en compromettre le fonctionnement.

Cet appareil numérique de la classe B est conforme à la norme NMB-003 d'Innovation, Sciences et Développement économique Canada.

Cet appareil numérique de la classe B est conforme à la norme NMB-003 d'Innovation, Sciences et Développement économique Canada.

Les produits fabriqués et commercialisés par Culligan International Company (Culligan) et ses sociétés affiliées sont protégés par des brevets délivrés ou en instance aux États-Unis et dans d'autres pays. Culligan se réserve le droit de modifier les spécifications mentionnées dans cette documentation en tout temps et sans préavis. Culligan, Cullar, Filtr-Cleer, Cullneu, AccuSopi, Culligan Man et www.culligan.com sont des marques de commerce de la Culligan International Company ou de ses sociétés affiliées.

Les plombiers agréés savent que les procédures standard de l'industrie spécifient uniquement un serrage à la main ou avec une clé à sangle sur les pièces en plastique. Les systèmes de tuyauterie en plastique doivent être installés, utilisés et entretenus conformément aux normes et procédures acceptées. Le non-respect des procédures de service ou d'entretien recommandées peut causer des dommages importants à l'équipement ou des dégâts matériels.

Caractéristiques techniques

Conditionneurs d'eau haute efficacité (HE) Aquasential Smart

Adoucisseur Aquasential Smart HE de Culligan—Régénération à courant descendant

Modèle	9 po 9 po extérieur	10 po 10 po extérieur	12 po 12 po extérieur	14 po 14 po extérieur
Type de vanne de régulation	1 po, thermoplastique renforcé avec carte de circuits GBX	1 po, thermoplastique renforcé avec carte de circuits GBX	1 po, thermoplastique renforcé avec carte de circuits GBX	1 po, thermoplastique renforcé avec carte de circuits GBX
Environnement d'installation ¹	Intérieur / extérieur	Intérieur / extérieur	Intérieur / extérieur	Intérieur / extérieur
Hauteur globale du conditionneur (hauteur de l'adoucisseur avec vanne de régulation)	56 po / 1 397 mm	62 po / 1575 mm	60 po / 1 524 mm	73 po / 1854 mm
Type de réservoir de média	Quadra-Hull ^{MC}	Quadra-Hull ^{MC}	Quadra-Hull ^{MC}	Quadra-Hull ^{MC}
Dimensions du réservoir de média (diam. x hauteur)	9 x 48 po 229 x 1 219 mm	10 x 54 po 254 x 1372 mm	12 x 52 po 305 x 1321 mm	14 x 65 po 356 x 1651 mm
Dimensions du réservoir de sel (diam. x hauteur)	11 x 11 po / 160 lb 280 x 280 mm / 73 kg 16 x 43 po / 250 lb 407 x 1093 mm / 113,4 kg 18 x 43 po / 375 lb 458 x 1093 mm / 170 kg	16 x 43 po / 250 lb 407 x 1 093 mm / 113,4 kg 18 x 43 po / 375 lb 458 x 1093 mm / 170 kg	18 x 43 po / 375 lb 458 x 1 321 mm / 170 kg	24 x 42 po / 650 lb 607 x 1 067 mm / 295 kg
Résine cationique, type et quantité	Cullex ^{MD} résine à 8 %, 1,0 pi ³ ou Cullex ^{avec} résine à 10 %, 1,0 pi ³	Cullex ^{MD} résine à 8 %, 1,5 pi ³	Cullex ^{MD} résine à 8 %, 2,0 pi ³	Cullex ^{MD} résine à 8 %, 3,0 pi ³
Lit sous-jacent, type et quantité	Cullsans ^{MD} - 12 lb	Cullsans ^{MD} - 15 lb	Cullsans ^{MD} - 20 lb	Cullsans ^{MD} - 25 lb
Capacité d'échange de grains par rapport au dosage de sel par régénération ²	19 003 gr à 4 lb	30 439 gr à 6 lb	28 365 gr à 7 lb	42 548 gr à 10,5 lb
	25 823 gr à 8 lb	45 609 gr à 12 lb	44 764 gr à 16 lb	67 146 gr à 24 lb
	29 622 gr à 12 lb	48 623 gr à 18 lb	58 658 gr à 24 lb	87 987 gr à 36 lb
Efficacité au dosage nominal ³	4,751 gr/lb à un dosage de sel de 4 lb	5,073 gr/lb à un dosage de sel de 4 lb	4,052 gr/lb à un dosage de sel de 7 lb	4,052 gr/lb à un dosage de sel de 10,5 lb
Franc-bord au-dessus du média ⁴	14,5 po / 368 mm	14,5 po / 368 mm	16 po / 406 mm	25 po / 635 mm
Franc-bord au-dessus du lit sous-jacent ⁵	44,5 po / 1 130 mm	47,5 po / 1 207 mm	46 po / 1 168 mm	59 po / 1 499 mm
Débit e service nominal par rapport à la perte de pression	9,0 gal/min à 11 psi 34 l/min à 77,2 kPa	9,4 gal/min à 12 psi 35,6 l/min à 82,7 kPa	10,0 gal/min à 11 psi 37,9 l/min à 75,8 kPa	10,6 gal/min à 11 psi 40,1 l/min à 75,8 kPa
Débit de service de pointe par rapport à la perte de pression	10,9 gal/min à 15 psi 41,3 l/min à 103,4 kPa	11,0 gal/min à 15 psi 41,6 l/min à 103,4 kPa	12,6 gal/min à 15 psi 47,7 l/min à 103,4 kPa	12,8 gal/min à 15 psi 48,5 l/min à 103,4 kPa
Dureté totale, maximum	75 gpg	99 gpg	99 gpg	99 gpg
Fer total, maximum (dissous) ⁷	5 ppm	5 ppm	5 ppm	5 ppm
Pression de fonctionnement	20 à 125 psi / 140 à 860 kPa	20-125 psi / 140-860 kPa	20 à 125 psi / 140 à 860 kPa	20 à 125 psi / 140 à 860 kPa
Pression de fonctionnement (Canada)	20 à 90 psi / 140 à 620 kPa	20 à 90 psi / 140 à 620 kPa	20 à 90 psi / 140 à 620 kPa	20 à 90 psi / 140 à 620 kPa
Température de fonctionnement	33-120°F / 1-50°C	33-120°F / 1-50°C	33-120°F / 1-50°C	33-120°F / 1-50°C
Exigences électriques	28 V CC / 60 Hz	28 V CC / 60 Hz	28 V CC / 60 Hz	28 V CC / 60 Hz
Consommation électrique, min/max	3 watts / 35 watts	3 watts / 35 watts	3 watts / 35 watts	3 watts / 35 watts
Débit de drainage, maximum ⁶	2,38 gal/min / 9 l/min.	2,38 gal/min / 7,57 l/min.	2,38 gal/min / 10,56 l/min.	2,38 gal/min / 19,99 l/min.
Temps de recharge moyen	59 min.	77 min.	78 min.	77 min.
Consommation d'eau de recharge	56 gal / 212 L	82 gal / 310 L	102 gal / 386 L	167 gal / 685 L

¹ L'appareil doit avoir une étiquette de certification/cote à l'extérieur pour une installation à l'extérieur et nécessite un bloc d'alimentation d'extérieur Culligan.

² Les capacités et les dosages de sel correspondants se rapportent à des eaux de faible dureté. Les capacités indiquées sont par régénération.

³ Rendement coté selon la norme NSF/ANSI 44.

⁴ Mesuré depuis le haut du lit de résine jusqu'à la surface supérieure des filetages du réservoir.

⁵ Mesuré depuis le haut du lit sous-jacent jusqu'à la surface supérieure des filetages du réservoir.

⁶ Lavage à contre-courant à 120 psi (830 kPa).

⁷ Les affirmations concernant l'élimination du fer n'ont pas été vérifiées par la Water Quality Association.

Adoucisseur Aquasential Smart HE de Culligan—Régénération à courant ascendant

Modèle	9 po à courant ascendant 9 po à courant ascendant extérieur	10 po à courant ascendant 10 po à courant ascendant extérieur
Vanne de régulation	1 po, thermoplastique renforcé avec carte de circuits HE	1 po, thermoplastique renforcé avec carte de circuits HE
Hauteur globale du conditionneur	56 po	62 po
Conception du réservoir de média	Quadra-HullMC	Quadra-HullMC
Dimensions du réservoir de média (diam. x hauteur)	9 x 48 po	10 x 54 po
Dimensions du réservoir de sel (diam. x hauteur)	16 x 43 po ou 18 x 43 po	16 x 43 po ou 18 x 43 po
Média d'échange, type et quantité	Média Cullex ^{MD} , 1,0 pi ³	Média Cullex ^{MD} , 1,5 pi ³
Lit sous-jacent, type et quantité	Lit sous-jacent Cullsan ^{MD} , 12 lb	Lit sous-jacent Cullsan ^{MD} , 15 lb
Capacité d'échange par rapport au dosage de sel par régénération	10 209 gr à 2,0 lb	15 314 gr à 3,0 lb
	16 666 gr à 4,0 lb	24 999 gr à 6,0 lb
	25 116 gr à 8,0 lb	37 674 gr à 12,0 lb
Dosage à l'efficacité nominale ¹	5 105 g/lb à un dosage de sel de 2 lb	5 105 g/lb à un dosage de sel de 3 lb
Cote d'efficacité proportionnelle de la saumure ²	5 760 g/lb à un dosage de sel de 2 lb	5 898 g/lb à un dosage de sel de 6 lb
Franc-bord au-dessus du média ⁴	14,5 po	14,5 po
Franc-bord au-dessus du lit sous-jacent ⁴	44,5 po	47,5 po
Capacité de stockage de sel	250 lb ou 375 lb	250 lb ou 375 lb
Débit de service nominal par rapport à la perte de pression	9,0 gal/min à 11 psi	9,4 gal/min à 12 psi
Taux de débit auxiliaire ⁵	10,8 gal/min à 15 psi	11,0 gal/min à 15 psi
Dureté totale, maximum	30 gpg	30 gpg
Fer total, maximum	2 ppm	2 ppm
Rapport dureté/fer, minimum	8 gpg à 1 ppm	8 gpg à 1 ppm
Pression de fonctionnement	20 à 125 psi (138 à 862 kPa)	20 à 125 psi (138 à 862 kPa)
Pression de fonctionnement (Canada)	20 à 90 psi (138 à 621 kPa)	20 à 90 psi (138 à 621 kPa)
Température de fonctionnement	33 à 120 °F (0 à 49 °C)	33 à 120 °F (0 à 49 °C)
Exigences électriques	28 V CC / 60 Hz	28 V CC / 60 Hz
Consommation électrique, min/max	3 watts / 35 watts	3 watts / 35 watts
Débit de drainage, maximum ⁶	1,98 gal/min	1,98 gal/min
Temps de recharge, moyenne ⁷ Eau de recharge	47 minutes	68 minutes
Consommation, moyenne ⁷	25 gallons	20 gallons

¹ Le dosage à l'efficacité nominale n'est valable qu'au dosage de sel indiqué et avec un lavage à contre-courant de 2 minutes. Son efficacité est évaluée selon la norme NSF/ANSI 44.

² La cote d'efficacité proportionnelle de la saumure suppose une capacité de réserve de 20 pour cent au moment de la régénération, ce qui est typique de ce que le fabricant attend dans des conditions d'utilisation réelles. La cote d'efficacité proportionnelle de la saumure n'est pas mesurée selon la norme NSF/ANSI 44, et par conséquent cette affirmation n'est pas, et ne peut pas être classée comme conforme à la norme NSF/ANSI 44.

³ Mesuré depuis le dessus du média à la surface supérieure des filets du réservoir. (lavé à contre-courant et égoutté).

⁴ Mesuré depuis le dessus du lit sous-jacent à la surface supérieure des filets du réservoir.

⁵ Les débits auxiliaires ne représentent pas le débit de service maximal utilisé pour déterminer la capacité et l'efficacité nominales du conditionneur, et le fonctionnement continu à un débit supérieur au débit maximal de service peut affecter les performances de capacité et d'efficacité.

⁶ Lavage à contre-courant à 35 psi (830 kPa).

⁷ Lavage à contre-courant de 2 minutes, modèle de 2 lb 9 po, modèle de 3 lb 10 po.

Adoucisseur Aquasential Smart HE de Culligan—Municipal

Modèle	Municipal 9 po Municipal 9 po extérieur	Municipal 10 po Municipal 10 po extérieur	Municipal 12 po Municipal 12 po extérieur	Municipal 14 po Municipal 14 po extérieur
Vanne de régulation	1 po, thermoplastique renforcé avec carte de circuits Global Electronic (GBE)	1 po, thermoplastique renforcé avec carte de circuits Global Electronic (GBE)	1 po, thermoplastique renforcé avec carte de circuits Global Electronic (GBE)	1 po, thermoplastique renforcé avec carte de circuits Global Electronic (GBE)
Hauteur globale du conditionneur	54 po	60 po	58 po	71 po
Conception du réservoir de média	Quadra-Hull ^{MC}	Quadra-Hull ^{MC}	Quadra-Hull ^{MC}	Quadra-Hull ^{MC}
Dimensions du réservoir de média (diam. x hauteur)	9 x 48 po	10 x 54 po	12 x 52 po	14 x 65 po
Dimensions du réservoir de sel (diam. x hauteur)	11 x 11 po ou 16 x 43 po ou 18 x 43 po	16 x 43 po ou 18 x 43 po	18 x 43 po	24 x 42 po
Média d'échange, type et quantité	Média Cullex ^{MD} , 0,8 pi ³	Média Cullex ^{MD} , 1,0 pi ³	Média Cullex ^{MD} , 1,5 pi ³	Média Cullex ^{MD} , 2,3 pi ³
Média de charbon actif, quantité	6 lb	8 lb	12 lb	18 lb
Lit sous-jacent, type et quantité	Sous-couche Cullsan ^{MD} , 12 lb	Sous-couche Cullsan ^{MD} , 15 lb	Sous-couche Cullsan ^{MD} , 20 lb	Sous-couche Cullsan ^{MD} , 25 lb
Capacité d'échange par rapport au dosage de sel par recharge	16 789 gr à 4,0 lb	20 986 gr à 5,0 lb	28 045 gr à 7,0 lb	42 943 gr à 10,7 lb
	22 827 gr à 8,0 lb	28 534 gr à 10,0 lb	42 953 gr à 18,0 lb	54 597 gr à 18,0 lb
	25 989 gr à 12,0 lb	32 486 gr à 15,0 lb	48 620 gr à 30,0 lb	66 230 gr à 28,0 lb
Dosage à l'efficacité nominale ¹	4,198 gr/lb ç un dosage de sel de 4 lb	4,197 gr/lb ç un dosage de sel de 5 lb	4,006 gr/lb ç un dosage de sel de 7 lb	4,013 gr/lb ç un dosage de sel de 10,7 lb
Capacité de réduction du chlore, du mauvais goût et des mauvaises odeurs	300 000 gallons	339 000 gallons	621 000 gallons	931 500 gallons
Franc-bord au-dessus du média ²	15,75 po	19,5 po	17,31 po	25,89 po
Franc-bord au-dessus du lit sous-jacent ³	44,5 po	47,5 po	46 po	59 po
Capacité de stockage de sel	160 lb ou 250 lb ou 375 lb	250 lb ou 375 lb	375 lb	650 lb
Débit de service nominal par rapport à la perte de pression	9,0 gal/min à 11 psi	9,4 gal/min à 11 psi	10,0 gal/min à 11 psi	10,6 gal/min à 11 psi
Dureté totale, maximum	15 gpg	15 gpg	15 gpg	15 gpg
Fer total, maximum	0 ppm	0 ppm	0 ppm	0 ppm
Couleur	Moins de 1	Moins de 1	Moins de 1	Moins de 1
Turbidité	Moins de 5 UTN	Moins de 5 UTN	Moins de 5 UTN	Moins de 5 UTN
COT	Moins de 0,5 PPM	Moins de 0,5 PPM	Moins de 0,5 PPM	Moins de 0,5 PPM
Pression de fonctionnement	20 à 125 psi (138 à 862 kPa)	20 à 125 psi (138 à 862 kPa)	20 à 125 psi (138 à 862 kPa)	20 à 125 psi (138 à 862 kPa)
Pression de fonctionnement (Canada)	20 à 90 psi (138 à 621 kPa)	20 à 90 psi (138 à 621 kPa)	20 à 90 psi (138 à 621 kPa)	20 à 90 psi (138 à 621 kPa)
Température de fonctionnement	33-120°F (0-49°C)	33-120°F (0-49°C)	33-120°F (0-49°C)	33-120°F (0-49°C)
Exigences électriques	28 V CC / 60 Hz	28 V CC / 60 Hz	28 V CC / 60 Hz	28 V CC / 60 Hz
Consommation électrique, min/max	3 watts / 35 watts	3 watts / 35 watts	3 watts / 35 watts	3 watts / 35 watts
Débit de drainage, maximum ⁴	2,6 gal/min	2,6 gal/min	3,2 gal/min	6,2 gal/min
Temps de recharge, moyenne ⁵ Eau de recharge	83 min.	83 min.	68 min.	73 min.
Consommation, moyenne ⁵	63 gal	63 gal	98 gal	170 gal

¹ Le dosage à l'efficacité nominale n'est valable qu'au dosage de sel indiqué et son efficacité est évaluée selon la norme NSF/ANSI 44.

² Mesuré depuis le dessus du média à la surface supérieure des filets du réservoir. (lavé à contre-courant et égoutté).

³ Mesuré depuis le dessus du lit sous-jacent à la surface supérieure des filets du réservoir.

⁴ Lavage à contre-courant à 120 psi (830 kPa).

⁵ Lavage à contre-courant de 10 minutes, modèle de 2 lb 9 po, modèle de 5 lb 10 po, modèle de 7 lb 12 po ou modèle de 10,7 lb 14 po.

Adoucisseur Aquasential Smart HE de Culligan—Softener-Cleer

Modèle	9 po Softener-Cleer	10 po Softener-Cleer	12 po Softener-Cleer	14 po Softener-Cleer
Vanne de régulation	1 po, thermoplastique renforcé avec carte de circuits HE	1 po, thermoplastique renforcé avec carte de circuits HE	1 po, thermoplastique renforcé avec carte de circuits HE	1 po, thermoplastique renforcé avec carte de circuits HE
Hauteur globale du conditionneur	56 po	62 po	60 po	73 po
Conception du réservoir de média	Quadra-Hull ^{MC}	Quadra-Hull ^{MC}	Quadra-Hull ^{MC}	Quadra-Hull ^{MC}
Dimensions du réservoir de média (diam. x hauteur)	9 x 48 po	10 x 54 po	12 x 52 po	14 x 65 po
Dimensions du réservoir de sel (diam. x hauteur)	16 x 43 po ou 18 x 43 po	16 x 43 po ou 18 x 43 po	18 x 43 po	24 x 42 po
Média d'échange, type et quantité	Média Cullex ^{MD} , 1,0 pi ³	Média Cullex ^{MD} , 1,5 pi ³	Média Cullex ^{MD} , 1,5 pi ³	Média Cullex ^{MD} , 3,0 pi ³
Lit sous-jacent, type et quantité	Lit sous-jacent Cullsans ^{MD} , 12 lb	Lit sous-jacent Cullsans ^{MD} , 15 lb	Lit sous-jacent Cullsans ^{MD} , 20 lb	Lit sous-jacent Cullsans ^{MD} , 25 lb
Capacité d'échange par rapport au dosage de sel par régénération	19 003 gr à 4,0 lb	28 391 gr à 6,0 lb	28 365 gr à 7,0 lb	42 548 gr à 10,5 lb
	25 823 gr à 8,0 lb	43 262 gr à 12,0 lb	44 764 gr à 16,0 lb	61 746 gr à 24 lb
	29 622 gr à 12,0 lb	48 129 gr à 18,0 lb	58 658 gr à 24,0 lb	87 987 gr à 36 lb
Dosage à l'efficacité nominale ¹	4,751 gr/lb à un dosage de sel de 4 lb	4,732 gr/lb à un dosage de sel de 4 lb	4,052 gr/lb à un dosage de sel de 7 lb	4,052 gr/lb à un dosage de sel de 10,5 lb
Franc-bord au-dessus du média ²	14,5 po	14,5 po	16 po	25 po
Franc-bord au-dessus du lit sous-jacent ³	44,5 po	47,5 po	46 po	59 po
Capacité de stockage de sel	375 lb	375 lb	375 lb	650 lb
Débit de service nominal par rapport à la perte de pression	9,0 gal/min à 12 psi	9,4 gal/min à 13 psi	10,0 gal/min à 11 psi	10,6 gal/min à 11 psi
Taux de débit auxiliaire ⁴	10,8 gal/min à 15 psi	11,0 gal/min à 15 psi	12,6 gal/min à 15 psi	12,8 gal/min à 15 psi
Dureté totale, maximum	50 gpg	75 gpg	75 gpg	75 gpg
Fer Total, maximum (dissous), 10 ppm ⁵	2000 gal	3000 gal	4000 gal	6000 gal
Débit pour la réduction du fer ⁶	9,0 gal/min	9,4 gal/min	10,0 gal/min	10,6 gal/min
Bactéries réductrices du fer et du soufre ⁸	À l'état de traces	À l'état de traces	À l'état de traces	À l'état de traces
pH	6,5–8,5	6,5–8,5	6,5–8,5	6,5–8,5
Tanins	0,0 ppm	0,0 ppm	0,0 ppm	0,0 ppm
Charbon actif organique total	0,0 ppm	0,0 ppm	0,0 ppm	0,0 ppm
Niveau de chlore libre	0,0 ppm	0,0 ppm	0,0 ppm	0,0 ppm
Oxygène dissous	3,0 ppm ou moins	3,0 ppm ou moins	3,0 ppm ou moins	3,0 ppm ou moins
Polyphosphate	0,0 ppm	0,0 ppm	0,0 ppm	0,0 ppm
Pression de fonctionnement	20 à 125 psi (138 à 862 kPa)	20 à 125 psi (138 à 862 kPa)	20 à 125 psi (138 à 862 kPa)	20 à 125 psi (138 à 862 kPa)
Pression de fonctionnement (Canada)	20 à 90 psi (138 à 621 kPa)	20 à 90 psi (138 à 621 kPa)	20 à 90 psi (138 à 621 kPa)	20 à 90 psi (138 à 621 kPa)
Température de fonctionnement	33-120°F (0–49°C)	33-120°F (0–49°C)	33-120°F (0–49°C)	33-120°F (0–49°C)
Exigences électriques	28 V CC / 60 Hz	28 V CC / 60 Hz	28 V CC / 60 Hz	28 V CC / 60 Hz
Consommation électrique, min/max	3 watts/35 watts	3 watts/35 watts	3 watts/35 watts	3 watts/35 watts
Débit de drainage, maximum ⁶	2,34 ga./min	2,5 gal/min	3,5 gal/min	5,28 gal/min
Temps de recharge, moyenne ⁷ Eau de recharge	59 minutes	72 minutes	74 minutes	71 minutes
Consommation, moyenne ⁷	53 gallons	65 gallons	108 gallons	167 gallons

¹ Le dosage à l'efficacité nominale n'est valable qu'au dosage de sel indiqué et son efficacité est évaluée selon la norme NSF/ANSI 44. La consommation d'eau est déterminée conformément à la section 7.1.1 de la norme NSF/ANSI 44.

² Mesuré depuis le dessus du média à la surface supérieure des filets du réservoir. (lavé à contre-courant et égoutté).

³ Mesuré depuis le dessus du lit sous-jacent à la surface supérieure des filets du réservoir.

⁴ Les débits auxiliaires ne représentent pas le débit de service maximal utilisé pour déterminer la capacité et l'efficacité nominales de l'adoucisseur.

Le fonctionnement continu à un débit supérieur au débit maximal de service peut affecter les performances de capacité et d'efficacité.

⁵ Les tests de performance sur ces modèles ont été effectués aux débits spécifiés. Lorsqu'un débit plus élevé se produit dans une installation, un limiteur de débit, un restricteur ou une autre méthode de réduction du débit doit être utilisé, afin d'imiter ces résultats de performance.

⁶ Lavage à contre-courant à 120 psi (830 kPa).

⁷ Lavage à contre-courant de 10 minutes, dosage de sel modèle de 2 lb 9 po, modèle de 6 lb 10 po, modèle de 7 lb 10,5 po ou modèle de 12 lb 14 po.

⁸ La performance des bactéries réductrices du fer et du soufre est une affirmation du fabricant et n'a pas été évaluée ou certifiée par la WQA.

Adoucisseur Aquasential Smart HE de Culligan—Softener-Clear Plus

Modèle	9 po Softener-Clear Plus 9 po Softener-Clear Plus extérieur	10 po Softener-Clear Plus	12 po Softener-Clear Plus	14 po Softener-Clear Plus
Vanne de régulation	1 po, thermoplastique renforcé avec carte de circuits HE			
Hauteur globale du conditionneur	56 po	62 po	60 po	73 po
Conception du réservoir de média	Quadra-Hull ^{MC}	Quadra-Hull ^{MC}	Quadra-Hull ^{MC}	Quadra-Hull ^{MC}
Dimensions du réservoir de média (diam. x hauteur)	9 x 48 po	10 x 54 po	12 x 52 po	14 x 65 po
Dimensions du réservoir de sel (diam. x hauteur)	16 x 43 po ou 18 x 43 po	16 x 43 po ou 18 x 43 po	18 x 43 po	24 x 42 po
Média d'échange, type et quantité	Média Cullex ^{MD} , 1,0 pi ³	Média Cullex ^{MD} , 1,5 pi ³	Média Cullex ^{MD} , 2,0 pi ³	Média Cullex ^{MD} , 3,0 pi ³
Lit sous-jacent, type et quantité	Lit sous-jacent Cullsan ^{MD} , 12 lb	Lit sous-jacent Cullsan ^{MD} , 15 lb	Lit sous-jacent Cullsan ^{MD} , 20 lb	Lit sous-jacent Cullsan ^{MD} , 25 lb
Média, KDF-85	13,5 lb	13,5 lb	27,0 lb	40,5 lb
Capacité d'échange par rapport au dosage de sel par recharge	18 927 gr à 4,0 lb	28 391 gr à 6,0 lb	28 365 gr à 7,0 lb	42 548 gr à 10,5 lb
	28 841 gr à 8,0 lb	43 262 gr à 12,0 lb	44 764 gr à 16,0 lb	67 146 gr à 24 lb
	32 086 gr à 12,0 lb	48 129 gr à 18,0 lb	58 658 gr à 24,0 lb	87 987 gr à 36 lb
Dosage à l'efficacité nominale ¹	4,732 gr/lb à un dosage de sel de 4 lb	4,732 gr/lb à un dosage de sel de 4 lb	4,052 gr/lb à un dosage de sel de 7 lb	4,052 gr/lb à un dosage de sel de 10,5 lb
Franc-bord au-dessus du média ²	12 po	12 po	13,5 po	22,5 po
Franc-bord au-dessus du lit sous-jacent ³	44,5 po	47,5 po	46 po	59 po
Capacité de stockage de sel	375 lb	375 lb	375 lb	650 lb
Débit de service par rapport à la perte de pression	8,0 gal/min à 9 psi	9,9 gal/min à 14 psi	8,5 gal/min à 8 psi	11,0 gal/min à 12 psi
Taux de débit auxiliaire ⁸	10,7 gal/min à 15 psi	10,9 gal/min à 15 psi	21,0 gal/min à 15 psi	11,0 gal/min à 15 psi
Dureté totale, maximum	50 gpg	75 gpg	75 gpg	75 gpg
Fer total, maximum (dissous), 10 ppm ⁶	2000 gal	3000 gal	4000 gal	6000 gal
Débit pour la réduction du fer ⁶	4 gal/min	5,9 gal/min	8,5 gal/min	11,0 gal/min
Sulfure d'hydrogène ¹	2 ppm	2 ppm	2 ppm	2 ppm
Bactéries réductrices du fer et du soufre ¹	À l'état de traces	À l'état de traces	À l'état de traces	À l'état de traces
pH	6,5–8,5	6,5–8,5	6,5–8,5	6,5–8,5
Tanins	0,0 ppm	0,0 ppm	0,0 ppm	0,0 ppm
Charbon actif organique total	0,0 ppm	0,0 ppm	0,0 ppm	0,0 ppm
Niveau de chlore libre	0,0 ppm	0,0 ppm	0,0 ppm	0,0 ppm
Oxygène dissous	3,0 ppm ou moins	3,0 ppm ou moins	3,0 ppm ou moins	3,0 ppm ou moins
Polyphosphate	0,0 ppm	0,0 ppm	0,0 ppm	0,0 ppm
Pression de fonctionnement	20 à 125 psi (138 à 862 kPa)	20 à 125 psi (138 à 862 kPa)	20 à 125 psi (138 à 862 kPa)	20 à 125 psi (138 à 862 kPa)
Pression de fonctionnement (Canada)	20 à 90 psi (138 à 621 kPa)	20 à 90 psi (138 à 621 kPa)	20 à 90 psi (138 à 621 kPa)	20 à 90 psi (138 à 621 kPa)
Température de fonctionnement	33-120°F (0–49°C)	33-120°F (0–49°C)	33-120°F (0–49°C)	33-120°F (0–49°C)
Exigences électriques	28 V CC / 60 Hz	28 V CC / 60 Hz	28 V CC / 60 Hz	28 V CC / 60 Hz
Consommation électrique, min/max	3 watts/35 watts	3 watts/35 watts	3 watts/35 watts	3 watts/35 watts
Débit de drainage, maximum ⁴	2,34 gal/min	2,5 gal/min	3,5 gal/min	5,9 gal/min
Temps de recharge, moyenne ⁵ Eau de recharge	62 minutes	72 minutes	74 minutes	71 minutes
Consommation, moyenne ⁵	58 gallons	65 gallons	108 gallons	176 gallons

¹ La performance des bactéries réductrices du sulfure d'hydrogène, du fer et du soufre est une affirmation du fabricant et n'a pas été évaluée ou certifiée par la WQA.

² Mesuré depuis le dessus du média à la surface supérieure des filets du réservoir. (lavé à contre-courant et égoutté).

³ Mesuré depuis le dessus du lit sous-jacent à la surface supérieure des filets du réservoir.

⁴ Lavage à contre-courant à 120 psi (830 kPa).

⁵ Lavage à contre-courant de 10 minutes, dosage de sel modèle de 2 lb 9 po, modèle de 6 lb 10 po, modèle de 7 lb 12 po ou modèle de 10,5 lb 14 po.

⁶ Les tests de performance sur ces modèles ont été effectués aux débits spécifiés. Lorsqu'un débit plus élevé se produit dans une installation, un limiteur de débit, un restricteur ou une autre méthode de réduction du débit doit être utilisé, afin d'imiter ces résultats de performance.

⁷ Le dosage à l'efficacité nominale n'est valable qu'au dosage de sel indiqué et son efficacité est évaluée selon la norme NSF/ANSI 44.

⁸ Les débits auxiliaires ne représentent pas le débit de service maximal utilisé pour déterminer la capacité et l'efficacité nominales de l'adoucisseur. Le fonctionnement continu à un débit supérieur au débit maximal de service peut affecter les performances de capacité et d'efficacité.

Conditionneurs d'eau Aquasential Smart HE Twin de Culligan— Régénération à courant descendant

Modèle	Twin 9 po Twin 9 po extérieur	Twin 10 po Twin 10 po extérieur	Twin 12 po Twin 12 po extérieur	Twin 14 Twin 14 po extérieur
Vanne de régulation	1 po, thermoplastique renforcé avec carte de circuits HE			
Hauteur globale du conditionneur	56 po	62 po	60 po	73 po
Conception du réservoir de média	Quadra-Hull ^{MC}	Quadra-Hull ^{MC}	Quadra-Hull ^{MC}	Quadra-Hull ^{MC}
Dimensions du réservoir de média (diam. x hauteur)	9 x 48 po	10 x 54 po	12 x 52 po	14 x 65 po
Dimensions du réservoir de sel (diam. x hauteur)	18 x 43 po	18 x 43 po	18 x 43 po	24 x 42 po
Média d'échange, type et quantité	Média Cullex ^{MD} , 1,0 pi ³	Média Cullex ^{MD} , 1,5 pi ³	Média Cullex ^{MD} , 1,5 pi ³	Média Cullex ^{MD} , 3,0 pi ³
Lit sous-jacent, type et quantité	Lit sous-jacent Cullsans ^{MD} , 12 lb	Lit sous-jacent Cullsans ^{MD} , 15 lb	Lit sous-jacent Cullsans ^{MD} , 20 lb	Lit sous-jacent Cullsans ^{MD} , 25 lb
Capacité d'échange par rapport au dosage de sel par régénération (par réservoir)	19 003 gr à 4,0 lb	30 439 gr à 6,0 lb	28 365 gr à 7,0 lb	42 548 gr à 10,5 lb
	25 823 gr à 8,0 lb	45 609 gr à 12,0 lb	44 764 gr à 16,0 lb	67 146 gr à 24 lb
	29 622 gr à 12,0 lb	48 623 gr à 18,0 lb	58 658 gr à 24,0 lb	87 987 gr à 36 lb
Dosage à l'efficacité nominale ¹ (par réservoir)	4,751 gr/lb avec un dosage de sel de 4 lb	5,073 gr/lb avec un dosage de sel de 4 lb	4,052 gr/lb avec un dosage de sel de 7 lb	4,052 gr/lb avec un dosage de sel de 10,5 lb
Franc-bord au-dessus du média ²	14,5 po	14,5 po	16 po	25 po
Franc-bord au-dessus du lit sous-jacent ³	44,5 po	47,5 po	46 po	59 po
Capacité de stockage de sel	375 lb	375 lb	375 lb	650 lb
Débit de service nominal par rapport à la perte de pression	9,0 gal/min à 11 psi	9,4 gal/min à 12 psi	10,0 gal/min à 11 psi	10,6 gal/min à 11 psi
Taux de débit auxiliaire ⁴	10,8 gal/min à 15 psi	11,0 gal/min à 15 psi	12,6 gal/min à 15 psi	12,8 gal/min à 15 psi
Dureté totale, maximum	75 gpg	99 gpg	99 gpg	99 gpg
Fer total, maximum	5 ppm	5 ppm	5 ppm	5 ppm
Rapport minimal de dureté par rapport au fer	8 gpg à 1 ppm	8 gpg à 1 ppm	8 gpg à 1 ppm	8 gpg à 1 ppm
Pression de fonctionnement	20 à 125 psi (138 à 862 kPa)	20 à 125 psi (138 à 862 kPa)	20 à 125 psi (138 à 862 kPa)	20 à 125 psi (138 à 862 kPa)
Pression de fonctionnement (Canada)	20 à 90 psi (138 à 621 kPa)	20 à 90 psi (138 à 621 kPa)	20 à 90 psi (138 à 621 kPa)	20 à 90 psi (138 à 621 kPa)
Température de fonctionnement	33-120°F (0-49°C)	33-120°F (0-49°C)	33-120°F (0-49°C)	33-120°F (0-49°C)
Exigences électriques	28 V c.c. / 60 Hz	28 V c.c. / 60 Hz	28 V c.c. / 60 Hz	28 V c.c. / 60 Hz
Consommation électrique, min/max	3 watts/35 watts	3 watts/35 watts	3 watts/35 watts	3 watts/35 watts
Débit de drainage, maximum ⁵	1,98 gal/min	2 gal/min	2,86 gal/min	5,28 gal/min
Temps de recharge, moyenne ⁶ Eau de recharge	59 minutes	77 minutes	78 minutes	77 minutes
Consommation, moyenne ⁶	46 gallons	82 gallons	102 gallons	181 gallons

¹ Le dosage à l'efficacité nominale n'est valable qu'au dosage de sel indiqué et son efficacité est évaluée selon la norme NSF/ANSI 44.

² Mesuré depuis le dessus du média à la surface supérieure des filets du réservoir (lavé à contre-courant et égoutté).

³ Mesuré depuis le dessus du lit sous-jacent à la surface supérieure des filets du réservoir.

⁴ Les débits auxiliaires ne représentent pas le débit de service maximal utilisé pour déterminer la capacité et l'efficacité nominales de l'adoucisseur, et le fonctionnement continu à un débit supérieur au débit maximal de service peut affecter les performances de capacité et d'efficacité.

⁵ Lavage à contre-courant à 120 psi.

⁶ Lavage à contre-courant de 10 minutes, dosage de sel modèle de 2 lb 9 po, modèle de 6 lb 10 po, modèle de 7 lb 12 po ou modèle de 10,5 lb 14 po.

Adoucisseur Aquasential Smart HE Twin de Culligan —Régénération à courant ascendant

Modèle	Twin à courant ascendant 9 po	Twin à courant ascendant 10 po
Vanne de régulation	1 po, thermoplastique renforcé avec carte de circuits HE	
Hauteur globale du conditionneur	56 po	62 po
Conception du réservoir de média	Quadra-HullMC	Quadra-HullMC
Dimensions du réservoir de média (diam. x hauteur)	9 x 48 po	10 x 54 po
Dimensions du réservoir de sel (diam. x hauteur)	18 x 43 po	18 x 43 po
Média d'échange, type et quantité	Média Cullex ^{MD} , 1,0 pi ³	Média Cullex ^{MD} , 1,5 pi ³
Lit sous-jacent, type et quantité	Lit sous-jacent Cullsan ^{MD} , 12 lb	Lit sous-jacent Cullsan ^{MD} , 15 lb
Capacité d'échange par rapport au dosage de sel par régénération (par réservoir)	10 209 gr à 2,0 lb	15 314 gr à 3,0 lb
	16 666 gr à 4,0 lb	24 999 gr à 6,0 lb
	25 116 gr à 8,0 lb	37 674 gr à 12,0 lb
Dosage à l'efficacité nominale (par réservoir) ¹	5,105 gr/lb à un dosage de sel de 2 lb	5,105 gr/lb à un dosage de sel de 3 lb
Cote d'efficacité proportionnelle de la saumure (par réservoir) ²	5,760 gr/lb à un dosage de sel de 2 lb	5,898 gr/lb à un dosage de sel de 4 lb
Franc-bord au-dessus du média ³	14,5 po	14,5 po
Franc-bord au-dessus du lit sous-jacent ⁴	44,5 po	47,5 po
Capacité de stockage de sel	375 lb	375 lb
Débit de service nominal par rapport à la perte de pression	9,0 gal/min à 15 psi	9,1 gal/min à 15 psi
Taux de débit auxiliaire ⁵	10,8 gal/min à 15 psi	11,0 gal/min à 15 psi
Dureté totale, maximum	30 gpg	30 gpg
Fer total, maximum	2 ppm	2 ppm
Rapport dureté/fer, minimum	8 gpg à 1 ppm	8 gpg à 1 ppm
Pression de fonctionnement	20 à 125 psi (138 à 862 kPa)	20 à 125 psi (138 à 862 kPa)
Pression de fonctionnement (Canada)	20 à 90 psi (138 à 621 kPa)	20 à 90 psi (138 à 621 kPa)
Température de fonctionnement	33-120°F (0-49°C)	33-120°F (0-49°C)
Exigences électriques	28 V CC / 60 Hz	28 V CC / 60 Hz
Consommation électrique, min/max	3 watts/35 watts	3 watts/35 watts
Débit de drainage, maximum ⁶	1,98 gal/min	1,98 gal/min
Temps de recharge, moyenne ⁸ Eau de recharge	47 minutes	68 minutes
Consommation moyenne ⁷ (évaluée par la WQA)	33 gallons	35 gallons
Consommation, moyenne ⁸	25 gallons	30 gallons

¹ Le dosage à l'efficacité nominale n'est valable qu'au dosage de sel indiqué et avec un lavage à contre-courant de 2 minutes. Son efficacité est évaluée selon la norme NSF/ANSI 44.

² La cote d'efficacité proportionnelle de la saumure suppose une capacité de réserve de 20 pour cent au moment de la régénération, ce qui est typique de ce que le fabricant attend dans des conditions d'utilisation réelles. La cote d'efficacité proportionnelle de la saumure n'est pas mesurée par la norme NSF/ANSI 44, et cette affirmation n'est pas, et ne peut pas être classée comme conforme à la norme NSF/ANSI 44.

³ Mesuré depuis le dessus du média à la surface supérieure des filets du réservoir. (lavé à contre-courant et égoutté).

⁴ Mesuré depuis le dessus du lit sous-jacent à la surface supérieure des filets du réservoir.

⁵ Les débits auxiliaires ne représentent pas le débit de service maximal utilisé pour déterminer la capacité et l'efficacité nominales de l'adoucisseur, et le fonctionnement continu à un débit supérieur au débit maximal de service peut affecter les performances de capacité et d'efficacité.

⁶ Lavage à contre-courant à 120 psi (830 kPa).

⁷ Raccordé à la première conduite de consommation d'eau.

⁸ Lavage à contre-courant de 2 minutes, dosage de sel modèle de 2 lb 9 po, modèle de 3 lb 10 po.

CETTE PAGE EST LAISSÉE EN BLANC INTENTIONNELLEMENT

Adoucisseur Aquasential Smart HE de Culligan—1,25 po

Modèle	HE-1,25-10	HE-1,25-12	HE-1,25-14	HE-1,25-16
Vanne de régulation	1¼ po, thermoplastique renforcé avec carte de circuits GBE			
Hauteur globale du conditionneur	62 po	60 po	73 po	73 po
Conception du réservoir de média	Quadra-Hull ^{MC}	Quadra-Hull ^{MC}	Quadra-Hull ^{MC}	Quadra-Hull ^{MC}
Dimensions du réservoir de média (diam. x hauteur)	10 x 54 po	12 x 52 po	14 x 65 po	16 x 65 po
Dimensions du réservoir de sel (diam. x hauteur)	18 x 43 po	18 x 43 po	24 x 40 po	24 x 40 po
Média d'échange, type et quantité	Média Culllex ^{MD} , 1,5 pi ³	Média Culllex ^{MD} , 2,0 pi ³	Média Culllex ^{MD} , 3,0 pi ³	Média Culllex ^{MD} , 4,0 pi ³
Lit sous-jacent, type et quantité	Sous-couche Cullsan ^{MD} , 15 lb	Sous-couche Cullsan ^{MD} , 20 lb	Sous-couche Cullsan ^{MD} , 30 lb	Sous-couche Cullsan ^{MD} , 40 lb
Capacité d'échange par rapport au dosage de sel par régénération	29,764 gr à 6,0 lb 43,505 gr à 12,0 lb 51,353 gr à 18,0 lb	35,027 gr à 8,0 lb 52,874 gr à 16,0 lb 61,235 gr à 24,0 lb	52,541 gr à 12,0 lb 79,311 gr à 24,0 lb 91,853 gr à 36,0 lb	70,054 gr à 16,0 lb 105,748 gr à 32,0 lb 122,470 gr à 48,0 lb
Dosage à l'efficacité nominale ¹	4,961 gr/lb à un dosage de sel de 6 lb	4,378 gr/lb à un dosage de sel de 8 lb	4,378 gr/lb à un dosage de sel de 12 lb	4,378 gr/lb à un dosage de sel de 16 lb
Franc-bord au-dessus du média ²	14,5 po	16 po	25 po	25 po
Franc-bord au-dessus du lit sous-jacent ³	47,5 po	46 po	59 po	59 po
Capacité de stockage de sel	375 lb	375 lb	650 lb	650 lb
Débit de service nominal par rapport à la perte de pression	14,9 gal/min à 14 psi	17,9 gal/min à 15 psi	19,3 gal/min à 15 psi	21,0 gal/min à 15 psi
Dureté totale, maximum	99 gpg	99 gpg	99 gpg	99 gpg
Fer total, maximum	5 ppm	5 ppm	5 ppm	5 ppm
Rapport dureté/fer, minimum	8 gpg à 1 ppm	8 gpg à 1 ppm	8 gpg à 1 ppm	8 gpg à 1 ppm
Pression de fonctionnement	20 à 125 psi	20 à 125 psi	20 à 125 psi	20 à 125 psi
Pression de fonctionnement (Canada)	20 à 90 psi	20 à 90 psi	20 à 90 psi	20 à 90 psi
Température de fonctionnement	33-120°F	33-120°F	33-120°F	33-120°F
Exigences électriques	28 V CC / 60Hz	28 V CC / 60Hz	28 V CC / 60Hz	28 V CC / 60Hz
Consommation électrique, min/max	3 watts/35 watts	3 watts/35 watts	3 watts/35 watts	3 watts/35 watts
Débit de drainage, maximum ⁴	2,38 gal/min	3,88 gal/min	5,5 gal/min	5,5 gal/min
Temps de recharge, moyenne ⁵	155 min.	124 min.	113 min.	117 min.
Consommation d'eau de recharge; moyenne ⁵	82 gal	121 gal	184 gal	250 gal

¹ Le dosage à l'efficacité nominale n'est valable qu'au dosage de sel indiqué et son efficacité est évaluée selon la norme NSF/ANSI 44.

² Mesuré depuis le dessus du média à la surface supérieure des filets du réservoir. (lavé à contre-courant et égoutté).

³ Mesuré depuis le haut du produit de base jusqu'à la surface supérieure des filets du réservoir.

⁴ Lavage à contre-courant à 120 psi (830 kPa).

⁵ Lavage à contre-courant de 10 minutes, dosage de sel modèle de 6 lb 10 po, modèle de 8 lb 10 po, modèle de 12 lb 14 po ou modèle de 16 lb 16 po.

Application et utilisation

Tout est si facile, si économique, si efficace, si agréable!

Bon pour la peau et pour le teint

L'eau douce contribuera à prévenir les rougeurs, les démangeaisons et la peau sèche, puisqu'elle ne contient aucune impureté liée à la dureté qui susceptible d'irriter la peau, ni d'écume savonneuse recouvrant l'épiderme. Le rasage est plus facile et la peau est plus lisse et ce, peu importe si on utilise une lame ou un rasoir électrique.

Bain et douche

Vous utiliserez bien moins de savon avec une eau conditionnée. Utilisez votre savon de manière très modérée – et non comme vous le faisiez avant d'avoir accès à de l'eau douce. Un rinçage rapide élimine toute la mousse, laissant ainsi votre peau agréablement lisse et soyeuse, parce qu'elle est maintenant exempte de grumeaux et de pellicule de savon.

Réduit les coûts de lavage. Contribue à limiter la pollution environnementale.

L'eau douce lave plus blanc et plus propre en utilisant moins de savon ou de détergent. Les impuretés liées à la dureté disparaissent, ce qui permet au savon d'être utilisé pour le lavage seulement. Les gens constatent habituellement qu'ils peuvent réduire considérablement la quantité de savon qu'ils utilisent. Si vous utilisez normalement une tasse par brassée avec une eau dure, essayez d'en utiliser 1/3 tasse, selon la taille de votre brassée et du degré de saleté. Des quantités différentes sont nécessaires, mais vous pouvez en utiliser moins avec une eau adoucie. Et en prime, vos tissus lavables dureront plus longtemps.

Super conditionneur pour les cheveux

L'eau douce est formidable pour le cuir chevelu et les soins des cheveux. Aucun dépôt insoluble ne se forme. Les cheveux sont plus lustrés et plus faciles à coiffer. Réduisez la quantité de shampoing que vous utilisez normalement.

La vaisselle est éclatante

Que vous les laviez à la main ou dans un lave-vaisselle, vos verres, vos assiettes et votre argenterie se laveront plus facilement et seront plus propres. Suivez les instructions du fabricant de votre lave-vaisselle. L'eau douce favorise l'assainissement, parce qu'aucune pellicule d'eau dure grasse ne peut se former ou abriter des bactéries.

Entretien ménager plus facile et des appareils étincelants

Vous serez étonné en constatant la différence incroyable. Un simple coup de chiffon suffira pour nettoyer et faire briller la baignoire ou la douche et les appareils. Imaginez, vous n'aurez plus à récurer! Finie l'écume laissée par l'eau dure qui laisse des cernes, des stries, des traces et des taches. Pour préserver leur lustre étincelant, il suffit d'essuyer les appareils au moyen d'un chiffon après usage. Le Formica, les carreaux, les murs, les planchers, les surfaces de travail en bois se nettoient plus facilement et restent propres plus longtemps. Vous économiserez sur les articles de nettoyage et en temps.

Économise l'énergie servant à chauffer l'eau et favorise les appareils qui consomment de l'eau

L'eau douce réduit la formation de tartre d'eau dure comme la pierre, qui incruste les chauffe-eau, les tuyaux d'eau chaude, les pommes de douche et les appareils consommant de l'eau. Ce tartre peut entraîner des défaillances et réparations prématurées.

En éliminant l'eau dure, on réalise également des économies considérables, parce que le tartre agit à la façon d'un isolant, entraînant ainsi un gaspillage d'électricité ou de gaz pour chauffer l'eau.

Eau pour la pelouse et les plantes d'intérieur

Si possible, les robinets des gicleurs pour la pelouse devraient être alimentés en eau dure pour la bonne raison qu'il n'est pas économique d'adoucir une si grande quantité d'eau.

Les plantes d'intérieur sont bien plus sensibles que la pelouse au type d'eau qui leur convient idéalement. D'abord, parce qu'elles ne sont pas exposées à la pluie et ensuite, parce que le sol n'est que peu ou pas drainé. On recommande de préférence de les arroser avec de l'eau de pluie ou de l'eau présentant une faible teneur en minéraux, comme l'eau distillée ou déminéralisée. L'eau adoucie n'est pas recommandée pour les plantes d'intérieur, parce qu'une accumulation de sodium dans le sol peut empêcher l'absorption efficace de l'eau par les racines de la plante. Vous pouvez obtenir d'autres renseignements auprès de votre concessionnaire Culligan indépendant.

Adoucisseur municipal Culligan

L'adoucisseur municipal Culligan vous permettra de profiter des avantages énoncés ci-dessus en plus de réduire le goût et l'odeur de chlore et profiter d'une eau fraîche, propre et inodore.

À quoi est due la dureté de l'eau et comment l'adoucir

Toute l'eau douce au monde nous arrive à l'origine sous forme de pluie, de neige et de glace. L'eau de surface est entraînée vers le haut par le soleil pour ainsi former les nuages. Ainsi, une eau presque pure et douce se met à tomber, entraînant sur son passage des impuretés alors qu'elle traverse le brouillard et l'atmosphère chargée de poussière. Alors qu'elle suinte à travers le sol et la roche, elle accumule de la dureté, de la rouille, de l'acide, des odeurs et des goûts déplaisants.

La dureté de l'eau est causée principalement par le calcaire de la terre dissous par l'eau de pluie. Pour cette raison, autrefois, les gens qui désiraient consommer de l'eau douce recueillaient l'eau de pluie des toits dans des barils et des citernes avant qu'elle ne capte la dureté de la terre.

Dans certains endroits, l'eau est corrosive. Un adoucisseur ne peut corriger ce problème, de sorte que toute responsabilité liée à la corrosion des tuyaux ou des appareils de plomberie est expressément rejetée dans la garantie écrite. Si vous soupçonnez la présence de corrosion, votre concessionnaire Culligan possède un équipement capable de contrôler le problème.

Le fer est un problème fréquent qu'on retrouve dans l'eau. La nature chimique/physique du fer qu'on retrouve dans les sources d'alimentation en eau naturelle se présente sous quatre formes générales :

1. **Fer dissous—**

Appelé également eau ferreuse ou fer d'« eau claire » . Il est possible d'éliminer ce type de fer de l'eau en ayant recours au même principe d'échange qui élimine les éléments de dureté, le calcium et le magnésium. Le fer dissous est soluble dans l'eau et il suffit de prélever un échantillon d'eau à traiter dans un verre transparent pour le détecter. L'eau contenue dans le verre est claire au départ, mais alors qu'elle reste exposée à l'air, elle peut graduellement devenir trouble ou colorée en s'oxydant.

2. **Fer particulaire —**

Appelé également fer ferrique ou colloïdal. Ce type de fer est habituellement une particule de fer non dissoute. Un adoucisseur éliminera les grosses particules, mais il se peut qu'elles résistent au processus de régénération, ce qui aura éventuellement pour effet d'encrasser la résine échangeuse d'ions. Un traitement par filtration sera nécessaire pour éliminer ce type de fer.

3. **Fer organique lié—**

Ce type de fer est solidement retenu à un composé organique dans l'eau. Le processus d'échange d'ions à lui seul ne peut rompre ce lien, alors que l'adoucisseur est incapable d'éliminer ce type de fer.

4. **Fer bactérien—**

Ce type de fer est protégé à l'intérieur d'une cellule bactérienne. À l'instar du fer organique lié, un adoucisseur est incapable d'enlever ce type de fer.

Lorsqu'on utilise un adoucisseur pour éliminer la dureté et le fer dissous, il est important d'effectuer des régénération plus fréquentes qu'à l'ordinaire pour enlever la dureté seulement. Même si plusieurs facteurs et formules ont été utilisés pour déterminer cette fréquence, on recommande que l'adoucisseur effectue une régénération lorsqu'il atteint entre 50 et 75 % de la capacité calculée en matière de dureté. Vous réduirez ainsi le risque d'encrassement du lit. (Les affirmations relatives à l'élimination du fer n'ont pas été vérifiées par la Water Quality Association, sauf pour les modèles Smart HE Softener Cleer et Softener-Cleer Plus.)

Si vous utilisez un adoucisseur d'eau pour éliminer le fer dans l'eau claire, il est nécessaire de nettoyer régulièrement le lit de résine pour empêcher le fer de le recouvrir. Même lorsque vous utilisez un adoucisseur avec une eau qui présente moins que la quantité maximale de fer dissous, on recommande de procéder à un nettoyage régulier. Nettoyez tous les six mois ou plus fréquemment si vous constatez l'apparition de fer dans votre alimentation en eau conditionnée. Utilisez soigneusement les composés de nettoyage pour lit de résine en suivant les instructions inscrites sur le contenant.

REMARQUE! N'utilisez pas .avec de l'eau insalubre d'un point de vue microbiologique ou dont la qualité est douteuse sans procéder à une désinfection adéquate avant ou après utilisation.

Le processus Culligan

Votre conditionneur d'eau Culligan consiste en trois composants de base, soit (A) la vanne de régulation, (B) le réservoir de minéraux et (C) le système de saumure.

A. Vanne de régulation

La vanne de régulation Culligan exclusive effectue automatiquement différentes tâches qui sont nécessaires pour assurer le bon fonctionnement de votre conditionneur d'eau. Ces tâches, qu'on qualifie habituellement de cycles ou de positions de fonctionnement, sont le service, la régénération et le remplissage de saumure.

1. **Service** : Lorsque la vanne de régulation est en cycle de service, l'eau dure est entraînée au travers de la colonne de résine Cullex^{MD} où les minéraux responsables de la dureté sont retirés de l'eau. L'eau adoucie est ensuite entraînée dans les conduites de plomberie de votre maison. La capacité de la résine Cullex d'éliminer les minéraux responsables de la dureté doit faire l'objet d'un processus de renouvellement périodique, appelé régénération.
2. **Régénération** : Pendant que la vanne de régulation est en cycle de régénération, l'eau est d'abord entraînée au travers de la colonne de résine Cullex afin d'éliminer par rinçage les sédiments accumulés dans la résine et les entraîner dans le drain. La solution de saumure servant à la régénération est ensuite entraînée doucement du fond du réservoir de sel du système de saumure et au travers de la colonne de résine Cullex, redonnant ainsi à la résine la capacité d'éliminer les minéraux responsables de la dureté de votre alimentation en eau. Une fois terminé, le cycle de régénération est suivi du remplissage de saumure.
3. **Remplissage de saumure** : Lorsque la soupape de commande se trouve au cycle de remplissage de saumure, une quantité prédéterminée d'eau est entraînée vers le réservoir de sel du système de saumure, afin qu'une quantité additionnelle de sel puisse se dissoudre pour produire la solution de saumure dont on aura besoin pour le cycle de régénération suivant.

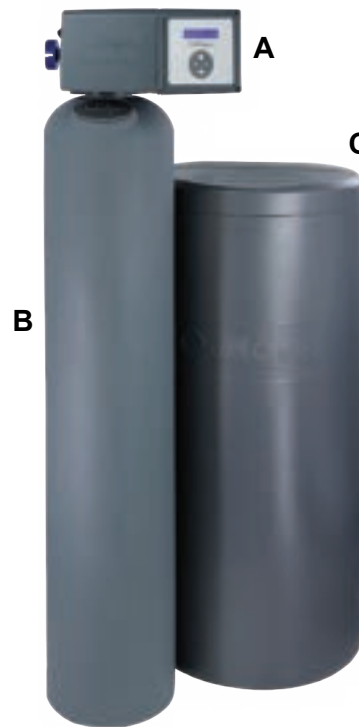

B. Réservoir de minéraux

Le réservoir de minéraux renferme la colonne de résine Cullex, le lit sous-jacent Cullsan^{MD} et un collecteur de sortie (le Culligan Municipal comporte également un média de carbone qui réduit le goût et l'odeur du chlore). Le nombre de gallons d'eau dure qu'il est possible d'adoucir dans la colonne de résine Cullex avant de procéder à une régénération est qualifié de « capacité » de la colonne de résine et dépend de la quantité de minéraux responsables de la dureté qu'on retrouve dans chaque gallon d'eau (exprimée en grains par gallon) et de la quantité de solution de saumure régénératrice (exprimée en livres de sel) qui traverse la colonne de résine en cours de régénération.

En tenant compte de la dureté de votre eau et de la quantité d'eau adoucie que votre foyer peut raisonnablement s'attendre à utiliser chaque jour, votre représentant de service Culligan a établi soigneusement la fréquence de régénération de votre adoucisseur et la quantité de sel qui sera utilisée lors de chaque régénération. Cela permet de répondre à tous vos besoins en eau sans devoir utiliser une quantité excessive de sel.

C. Système de saumure

Le système de saumure comporte un bac de stockage du sel et une valve hydraulique Dubl-SafeMC.. Le bac de stockage renferme le sel servant à fabriquer la solution de saumure régénératrice. La valve hydraulique Dubl-Safe limite la quantité d'eau qui retourne vers le réservoir de stockage du sel au cours du cycle de remplissage de saumure.

Une quantité prédéterminée de sel est dissoute lors de chaque cycle de remplissage de saumure, de sorte qu'on doit ajouter régulièrement du sel pour assurer un fonctionnement efficace. Votre représentant de service Culligan sera en mesure de vous indiquer la fréquence à laquelle vous devez ajouter du sel dans le bac de stockage.

Modes de fonctionnement

Mode de débitmètre

En mode de débitmètre, le contrôleur prend en compte la quantité d'eau ayant traversé le lit de résine. Selon la dureté de l'eau d'alimentation et de la capacité d'adoucissement du lit de résine, le volume d'eau pouvant être adouci est calculé et est programmé dans le contrôleur. Lorsque le point de déclenchement est atteint, la régénération démarre. Si le mode de prédiction n'est pas sélectionné, la régénération débutera à l'heure programmée. En mode immédiat, la régénération débute dès que le signal de régénération est donné. Si une minuterie d'appui est utilisée et la capacité n'est pas complètement utilisée mais que le nombre de jours depuis la dernière régénération est plus élevé que celui programmé dans la minuterie d'appui, l'adoucisseur se régénérera immédiatement.

Mode Aqua-Sensor^{MD}

L'Aqua-Sensor est une sonde de conductivité qui détecte le moment où le front de dureté traverse le lit de résine. Cette sonde fonctionne indépendamment de la dureté de l'eau d'alimentation, de sorte qu'elle est utile dans les conditions où la dureté de l'eau d'alimentation varie pendant l'année. Cette sonde procure le mode de fonctionnement le plus efficace. En plus de détecter le moment où le lit de résine est saturé, elle peut également être utile pour déterminer la solution de saumure est complètement rincée du lit de résine pendant le cycle de saumurage/ rinçage lent, ce qui entraîne le déclenchement d'un cycle de rinçage rapide. Cette caractéristique brevetée permet d'économiser de l'eau en optimisant la quantité d'eau de rinçage nécessaire pour rincer complètement le lit de résine.

Mode de prédiction

Le mode de prédiction est utilisé avec le débitmètre afin de déterminer le point de régénération optimal. Avant que la régénération ne débute, le contrôleur compare la capacité restante à la consommation d'eau quotidienne moyenne. Si la consommation d'eau quotidienne moyenne est inférieure à la capacité de réserve, le contrôleur attendra 24 heures de plus avant de démarrer la régénération. Si la capacité de réserve est inférieure à la consommation d'eau quotidienne moyenne, le contrôleur démarrera une régénération. Ce processus ne fonctionne qu'en mode de délai. En tout temps, quand la capacité de l'adoucisseur est atteinte, le contrôle démarrera une régénération immédiate.

Mode de pré-rinçage

Le mode de pré-rinçage est utilisé afin de procéder au rinçage préalable du lit de résine ou du média filtrant. Le pré-rinçage en mode de débitmètre se produira après que le contrôle aura décelé qu'aucune eau est passée à travers le contrôleur pendant une période de X heures (ceci peut être réglé via le menu de programmation). Lorsque le contrôleur est dans ce mode, une fois que la période d'heures X s'est écoulée, il défilera à la position de rinçage rapide pour le nombre de minutes qui sont pré-réglées et ensuite retournera à la position de départ ou de service.

Régénération à courant descendant

L'eau ainsi que la saumure pour les régénérations circulent vers le bas du réservoir de média.

Régénération à courant ascendant

L'eau circule vers le bas et la saumure circule. Cet aspect est important, car la régénération sera plus efficace dans les parties du lit de résine qui sont traitées avec la saumure la plus fraîche. Les fuites liées à la dureté auront tendance à diminuer avec une régénération à courant ascendant.

Saumurage proportionnel

Le contrôleur surveille votre utilisation d'eau adoucie et prépare seulement assez de saumure pour régénérer la partie du lit de résine qui est épuisée. De cette manière, le volume de sel qui est utilisé est relié directement au volume d'eau adoucie qui est utilisée, rendant ainsi l'adoucisseur plus efficace et rentable. Le saumurage proportionnel ne peut seulement être utilisé qu'avec les régénérations à courant ascendant. La sonde Aqua-Sensor ou un débitmètre peuvent être utilisés pour déclencher les régénérations.

Choix d'adoucissement^{MD}

Le Choix d'adoucissement est un réglage manuel intégré à la vanne de régulation qui permet des niveaux de dureté variables pour contourner le réservoir en résine dans l'eau adoucie. Ce contournement d'eau dure peut être ajusté de 0% à 30%. De plus, le Choix d'adoucissement accroît la capacité de l'adoucisseur en proportion du pourcentage d'eau dure qui est contournée (moins de sel est utilisé).

Culligan Connect^{MC}

L'interface Culligan Connect^{MC} est une application mobile intuitive disponible sur iOS et Android. Les utilisateurs verront leurs habitudes de consommation quotidiennes et hebdomadaires représentées sous forme de graphiques et mises à jour instantanément chaque fois qu'ils ouvrent l'application. De plus, des alertes de bas niveau de sel et la capacité de placer l'appareil en mode de dérivation ou de régénération à partir de n'importe où offrent de toutes nouvelles possibilités de contrôle et de commodité.

Régénération manuelle

Une régénération manuelle peut être démarrée à partir de la valve de régulation de l'adoucisseur ou d'un affichage à distance sans fil. Une régénération manuelle peut être démarrée immédiatement, ou durant la nuit qui vient. Pour démarrer immédiatement la régénération, appuyer sur la touche et la maintenir enfoncée pendant au moins dix (10) secondes. Pour annuler une régénération retardée, appuyer sur la touche et la maintenir enfoncée pendant au moins cinq (5) secondes.

Approvisionnement en sel

Le sel est le minéral utilisé pour régénérer votre conditionneur d'eau. Une solution de saumure est fabriquée automatiquement au fond du bac de stockage du sel, alors que les billes de résine Culler^{MD} contenues dans le réservoir de minéraux sont rincées avec la solution de saumure durant le processus de régénération.

Votre adoucisseur d'eau Culligan a été soigneusement conçu pour fournir la plus grande capacité d'adoucissement possible du sel qu'il utilise. Ci-dessous vous trouverez des informations pertinentes au sujet du sel, ses différents types, son utilisation, en plus du service.

Économiseur de sel

Cette commande est réglée au moment de l'installation et détermine la consommation de sel en fonction de la dureté de l'eau, du nombre de personnes dans le foyer et de la consommation d'eau.

Quelle sorte de sel est la meilleure

Tous les adoucisseurs d'eau Culligan sont conçus pour utiliser n'importe quel sel de bonne qualité pour adoucisseurs, incluant le sel gemme, en pastilles, solaire ou « évaporé ».

Tout sel gemme, de n'importe quelle source, contient du matériel insoluble qui s'accumule au fond du bac à sel et qui doit être retiré périodiquement.

Si un sel purifié est utilisé, le bac à sel n'aura pas à être nettoyé aussi souvent mais vous devez le vérifier plus souvent pour vous assurer que le "pontage" de sel ne se produit pas.

Quel que soit le type de sel utilisé, nous recommandons celui de la marque Culligan suggéré par votre concessionnaire Culligan. C'est lui l'expert et il peut vous fournir le meilleur produit pour votre conditionneur d'eau Culligan.

Service de livraison automatique de sel

Demandez à votre concessionnaire Culligan. Vous pouvez vous réapprovisionner en sel régulièrement. Que vous fassiez appel au service de livraison automatique ou que vous alliez chercher votre sel chez votre concessionnaire Culligan, vous obtiendrez un sel de qualité emballé conformément aux exigences strictes de Culligan. Le sel de la marque Culligan contribuera à assurer une efficacité continue et un fonctionnement sans problème de votre conditionneur d'eau.

Le modem permet de surveiller le système à distance afin de déceler les problèmes avant qu'ils ne se produisent, de programmer les livraisons de sel lorsque cela est nécessaire et pour mettre à jour le logiciel du système avec les dernières améliorations.

REMARQUE! Information sur le sodium : Les adoucisseurs d'eau au chlorure de sodium pour la régénération ajoutent du sodium dans l'eau. Les personnes qui suivent un régime faible en sodium devraient tenir compte de cet ajout de sodium dans leur consommation totale de cette substance.

Soins et nettoyage

En suivant ces précautions toutes simples, vous contribuerez à assurer un fonctionnement sans problème et votre conditionneur d'eau Culligan préservera son aspect neuf pendant plusieurs années.

- Évitez de placer des objets lourds sur le réservoir de sel ou sur le couvercle de la minuterie.
- Utilisez uniquement un savon doux et de l'eau tiède pour nettoyer l'extérieur du conditionneur. N'utilisez jamais de produits de nettoyage agressifs, abrasifs ou contenant de l'acide, comme le vinaigre, le javellisant ou d'autres produits comparables.
- Important: Protégez votre conditionneur d'eau et l'ensemble de la conduite de drainage contre le gel.



AVERTISSEMENT!

Si votre appareil venait à geler, ne tentez pas de le démonter. Appelez votre concessionnaire Culligan.

- Important: Les adoucisseurs d'eau Culligan sont vendus pour être utilisés avec l'eau potable seulement. S'il arrivait que l'eau devienne contaminée, par exemple, dans le cadre d'un avis « d'ébullition de l'eau », il est conseillé recommande d'interrompre le fonctionnement l'adoucisseur jusqu'à ce qu'il ait été vérifié que l'eau est à nouveau potable. Pour ce faire, tournez le bouton bleu dans le sens horaire. Appelez ensuite votre concessionnaire Culligan pour demander qu'on désinfecte votre système avant de le remettre en service.
- Si vous avez besoin d'informations relatives au service, à l'ajustement ou au dépannage des pannes, qui ne trouvent pas dans le guide d'utilisation et d'entretien, appelez votre concessionnaire Culligan.

En ce qui concerne la disponibilité des pièces et du service, appelez votre concessionnaire Culligan local indépendant. Pour savoir qui est votre concessionnaire Culligan le plus proche, appelez le (800) 285-5442.

Nettoyage du réservoir de stockage de sel

Il est important de procéder à un nettoyage périodique du réservoir de sel afin que votre conditionneur d'eau Culligan offre une efficacité de fonctionnement optimale. Procédez à ce nettoyage au moins tous les deux ans pendant que le niveau de sel est bas. Pour ce faire, suivez ce procédé, étape par étape.

Outils nécessaire

- Écype
- Contenant propre de la taille d'un seau
- Boyau d'arrosage
- Brosse pour usage ménager ou éponge

Marche à suivre

1. Retirez le couvercle du réservoir sel ainsi que le couvercle de la gaine de la vanne de saumure.
2. Débranchez la conduite de saumure de la vanne de saumure en tenant la bague extérieure du raccord de poussée. Enfoncez légèrement le tube avant de le retirer.
3. Soulevez la vanne de saumure hors de sa gaine et placez-la de côté en position verticale.
4. Si vous désirez conserver le sel propre et sec qui reste à l'intérieur du réservoir, enlevez-le et placez-le dans un contenant propre.
5. Au moyen de l'écype, creusez et jetez le plus de sel, d'eau et de débris possible.
6. Enlevez la gaine de la vanne de saumure en retirant les vis de chaque côté du réservoir de sel.
7. Enlevez la plaque de sel dans le bas du réservoir de saumure.
8. Placez le réservoir de sel sur le côté et, au moyen de votre boyau d'arrosage, dirigez un jet d'eau rapide à l'intérieur pour rincer et expulser tous les résidus.
9. Nettoyez la plaque de sel au moyen d'une brosse à récurer d'usage ménager et d'une solution savonneuse douce. Le nettoyage du réservoir est terminé.
10. Insérez la vanne de saumure dans la gaine et réinstallez le capuchon de la gaine de la vanne de saumure. (Réinsérez la vanne de saumure dans la gaine. Réinsérez ensuite complètement la vanne de saumure et réinstallez le capuchon de la gaine de la vanne de saumure.)
11. Remplissez le réservoir de sel de 4 à 6 pouces d'eau.
12. Remplissez le réservoir de sel jusqu'à quelques pouces du rebord.
13. Remettez le couvercle du réservoir de sel.

Si les problèmes de goût et d'odeur reviennent fréquemment, même après une opération de désinfection, il se peut que vous ayez besoin d'un système de chloration continue. Communiquez avec votre concessionnaire Culligan local qui procédera à une analyse bactérienne de votre eau.

Désinfection

Un adoucisseur d'eau utilisé quotidiennement sur une source d'eau potable ne demande généralement aucune attention spéciale autre que s'assurer que le réservoir de sel soit toujours plein. Il arrive cependant qu'on doive désinfecter un appareil si une des conditions suivantes devait survenir :

- Au moment du démarrage.
- Après que l'appareil soit resté inutilisé pendant une semaine ou plus.
- Sur des sources d'alimentation privées, l'apparition d'un arrière-goût et d'odeurs, en particulier une odeur de moisi ou « d'œufs pourris » (causée par des bactéries inoffensives qui entraînent une baisse de la quantité de sulfates).

REMARQUE! Si la source d'eau contient du fer, régénérez l'adoucisseur avant de le désinfecter pour retirer le fer de la résine.



ATTENTION!

Danger causé par les vapeurs toxiques! Le javellisant à base de chlore et les produits chimiques couramment utilisés pour contrôler la quantité de fer peuvent produire des vapeurs toxiques lorsqu'ils sont mélangés.

ATTENTION!

Ne procédez pas de la manière décrite ci-dessous si le sel de votre adoucisseur contient des additifs de contrôle.

Si l'appareil utilise des composés contenant de l'hydrosulfure de sodium, du bisulfure de sodium ou un autre agent réducteur, débranchez le dispositif d'alimentation en produits chimiques et régénérez manuellement l'appareil avant de procéder à la désinfection.

Ne procédez pas de la manière décrite ci-dessous si le sel de votre adoucisseur contient des additifs de contrôle.

1. Enlevez le couvercle du réservoir de saumure.
2. Versez directement dans la gaine de saumure de 1/3 à 1/2 tasse de javellisant ménager à 6 % inodore pour chaque pied cube de résine que contient le réservoir.
3. Démarrez manuellement le processus de recharge. Attendez que l'appareil ait terminé le cycle de recharge automatique.

Si les problèmes de goût et d'odeur reviennent fréquemment, même après une opération de désinfection, il se peut que vous ayez besoin d'un système de chloration continue. Communiquez avec votre concessionnaire Culligan local pour qu'il procède à une analyse bactérienne de l'eau. Voir la [page 2](#) pour en savoir davantage..

Navigation dans le menu

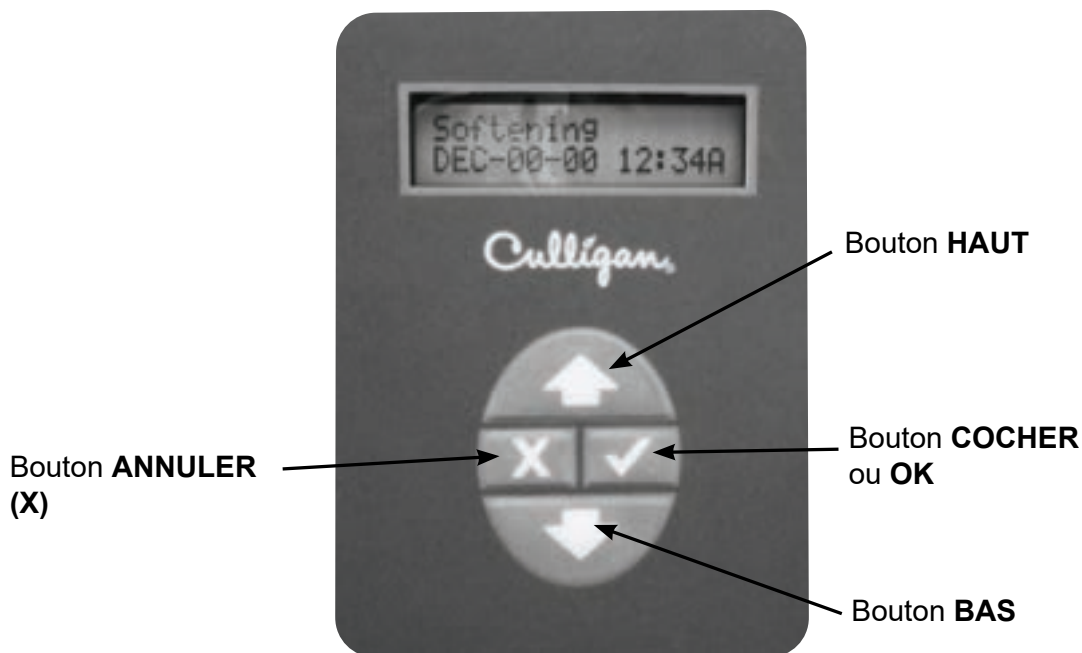

Le bouton **FLÈCHE HAUT** fait défiler le menu vers le haut.



Le bouton **FLÈCHE BAS** fait défiler le menu vers le bas.



Le bouton **COCHER** permet de sélectionner l'option surlignée, d'ouvrir un nouvel écran ou d'accepter la modification d'un réglage.



Le bouton **ANNULER** ou **X** ramène à l'écran précédent ou annule la modification du réglage.

REMARQUE! Maintenez enfoncé le bouton  ou  pour parcourir rapidement les réglages sans devoir appuyer sur le bouton chaque fois.

REMARQUE! La commande doit être ramenée à l'écran d'accueil si on modifie les réglages.

Utilisez l'application Culligan Connect^{MC} pour mettre à jour la date ou l'heure.





Régénération

L'écran affiche REGEN Tonite lorsque la commande annonce déclenche le signal pour une régénération. « En régénération » (Regenerating) s'affiche lorsque la commande est en cours de régénération. Les conditions suivantes demanderont une régénération :

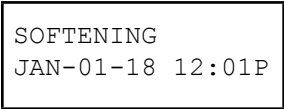

1. Lorsque le débitmètre Sopi-Minder^{MD} enregistre le passage d'un nombre prédéfini de gallons.
2. Lorsque la sonde Aqua-Sensor^{MD} détecte la dureté dans le média Cullex.
3. À l'heure pré-réglée, lorsque le nombre de jours sans régénération est égal à l'intervalle de régénération programmé (minuterie d'appui).
4. À l'heure pré-réglée, lorsque la fonction Regen Tonite est sélectionnée. L'écran affiche le message Regen Tonite.
5. Immédiatement, lorsque la fonction Regen Tonite est sélectionnée. L'écran affiche le message Regenerating.
6. Immédiatement, si le courant alimentant l'appareil est interrompu pendant plus de trois heures et si l'heure actuelle a été rétablie.
7. À l'heure pré-réglée en fonction du réglage de régénération selon sur le « Jour de la semaine » (Day-of-Week).

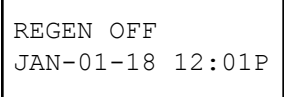
Utilisez l'application Culligan Connect^{MC} ou procédez d'une des manières décrites ci-dessous pour démarrer une régénération manuelle.

Régénération retardée

Affichage à l'écran	Plage	Description du réglage
 SOFTENING JAN-01-18 12:01P	S/O	1. À partir de l'écran HOME , appuyez sur le bouton  et maintenez-le enfoncé pendant au moins trois (3) secondes avant de le relâcher.
 REGEN TONITE JAN-01-18 12:01P	Regen Tonite	2. L'état de régénération apparaîtra alors sur la première ligne de l'écran. Le système procédera à la régénération à l'heure prévue.
 REGEN OFF JAN-01-18 12:01P	Regen Off	3. Pour annuler une régénération retardée, appuyez sur la touche  et maintenez-la enfoncée pendant au moins cinq (3) secondes. L'écran affiche le nouvel état.

Régénération immédiate

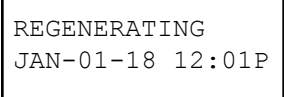
Affichage à l'écran	Plage	Description du réglage
 SOFTENING JAN-01-18 12:01P	S/O	1. À partir de l'écran HOME , appuyez sur le bouton  et maintenez-le enfoncé pendant au moins dix (10) secondes.
 REGEN NOW JAN-01-18 12:01P	Regen Now	2. L'état de régénération apparaîtra alors sur la première ligne de l'écran. L'adoucisseur démarrera une régénération immédiate.
 REGENERATING JAN-01-18 12:01P	S/O	3. Le message REGENERATING apparaîtra sur la première ligne de l'écran.

Quand et comment contourner votre système

Toute l'eau, sauf celle contenue dans les conduites extérieures, traverse normalement l'adoucisseur. Il arrive que l'eau doive contourner l'adoucisseur en utilisant la dérivation Cul-Flo-Valv^{MD} ou une vanne contournement à trois voies. Tel devrait être le cas, par exemple :

1. si les conduites reliées aux robinets extérieurs ne contournent pas l'adoucisseur et vous ne souhaitez pas gaspiller l'eau adoucie pour arroser la pelouse ou pour d'autres usages extérieurs.
2. Si vous partez en vacances et souhaitez que l'appareil ne se recharge pas.

Vanne de contournement

À l'arrière de l'adoucisseur d'eau Culligan se trouve une vanne de contournement Cul-Flo-Valv^{MD}. Pour contourner l'appareil, tournez le bouton bleu dans le sens horaire. Pour rétablir l'eau adoucie, tournez le bouton bleu dans le sens antihoraire.

Figure 1. Vanne de contournement

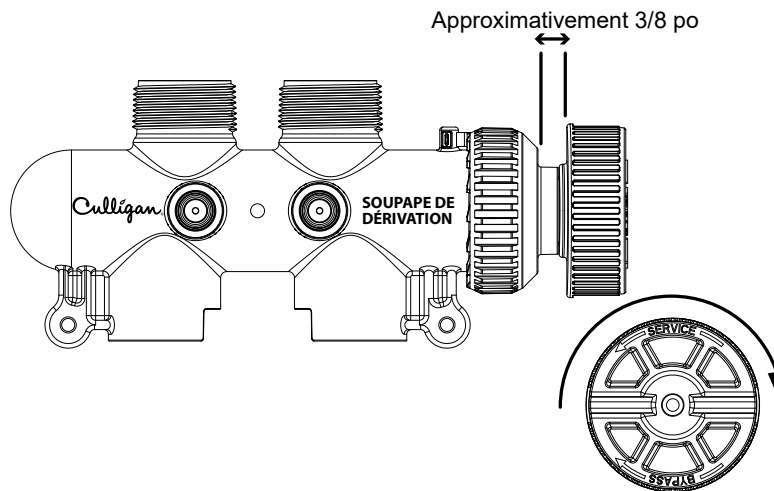

Adoucisseur contourné

Pour CONTOURNER l'adoucisseur, tournez la bouton bleu dans le sens horaire (voir la flèche de direction sur l'extrémité du bouton) jusqu'à ce que le bouton s'arrête de la manière décrite à la [Figure 1](#). ÉVITER DE TROP SERRER!

Figure 2. Vanne de service

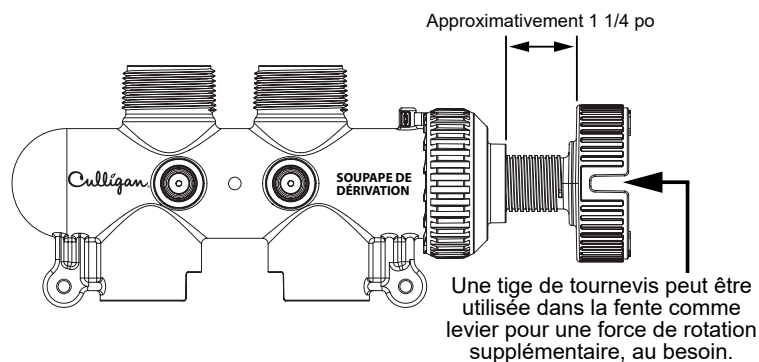

Eau adoucie

Pour remettre l'adoucisseur en SERVICE, tournez la bouton bleu dans le sens antihoraire (voir la flèche de direction sur l'extrémité du bouton) jusqu'à ce que le bouton s'arrête de la manière décrite à la [Figure 2](#). ÉVITER DE TROP SERRER!

À vérifier avant d'appeler le service

Si vous constatez un changement inattendu dans la qualité de votre eau, procédez à ces vérifications toutes simples avant d'appeler votre concessionnaire Culligan. Ce changement pourrait être attribuable à une des raisons suivantes.

Important

Si vous constatez une des conditions suivantes, il est recommandé de procéder manuellement à la régénération de l'adoucisseur d'eau conformément aux instructions fournies à [« Régénération » à la page 25](#) après avoir corrigé le problème.

Alimentation électrique

Vérifiez votre cordon d'alimentation électrique. Est-il bien branché dans la prise électrique? Assurez-vous que la prise n'est pas reliée à un interrupteur mural qui est éteint. Branchez le transformateur, puis réinitialisez le conditionneur à l'heure correcte.

Disjoncteur déclenché

Vérifiez le tableau de disjoncteurs. Remettez le disjoncteur déclenché à l'état initial.

Panne de courant

Toute interruption de votre alimentation électrique ou tout changement d'heure – comme l'heure avancée en été – perturbera l'horaire de régénération de votre adoucisseur, car la minuterie à fonctionnera indépendamment du programme. Réinitialisez la minuterie en la réglant à l'heure exacte.

Vannes de contournement

Vérifiez si elles se trouvent dans la bonne position. Si elle est utilisée, la vanne de contournement Cul-Flo-Valv^{MD} devrait se trouver en position « Service » (poignée dévissée). Si des vannes manuelles sont utilisées, assurez-vous que les valves d'admission et de sortie sont ouvertes et que la vanne de contournement est fermée.

Absence d'eau

Si vous ne constatez aucune circulation d'eau, assurez-vous que votre alimentation en eau fonctionne. Ouvrez un robinet devant le conditionneur (robinet extérieur) pour voir si vous avez une pression d'eau. Si vous avez une pression d'eau, vérifiez la vanne de contournement. Si elle se trouve en position de service, placez-la en position de contournement et appelez votre concessionnaire Culligan afin qu'il procède à son entretien.

Utilisation accrue

Les invités, de nouveaux membres de la famille, de nouveaux appareils consommant de l'eau, etc. entraîneront une augmentation de la consommation d'eau et pourraient amener votre concessionnaire Culligan local à modifier la programmation. Dans ce cas, appelez votre concessionnaire Culligan local.

Niveau de sel dans le réservoir de saumure

Ajouter du sel lorsqu'il n'y en a plus dans le réservoir de saumure.

Fiches de données de rendement

Adoucisseurs d'eau haute efficacité Aquasential Smart de 9 po et 9 po extérieur de Culligan

Culligan sait que mieux vous serez informé sur vos systèmes de traitement d'eau, plus vous leur ferez confiance. C'est pour cette raison et grâce à plus de soixante-dix ans d'efforts pour satisfaire notre clientèle que Culligan remet cette fiche de données de rendement à ses clients.

REMARQUE! Veuillez parcourir cette fiche de données de rendement et comparer les capacités de votre appareil à vos besoins actuels en matière de traitement d'eau. Avant de faire l'achat d'un appareil de traitement d'eau, il est recommandé de faire analyser votre approvisionnement en eau afin de déterminer vos besoins véritables en la matière.

Fabricant : Culligan International Company
9399 W. Higgins Rd., Suite 1100
Rosemont, IL 60018 USA
(847) 430-2800
www.culligan.com

Produit : Adoucisseurs d'eau haute efficacité Aquasential Smart de 9 po et pour extérieur de 9 po de Culligan

Conditions d'essai et résultats :

Débit :	9,0 gal/min à 11 psi	Capacité:	19 003 grains à 4,0 lb de sel
Pression:	30 - 40 psi		25 823 grains à 8,0 lb de sel
Acidité:	Non-corrosif		29 622 grains à 12,0 lb de sel
Température:	68°F (20°C)	pH:	7,6
Dosage à l'efficacité nominale†:	4 751 gr/lb		

Caractéristiques de l'adoucisseur :

Débit de service :	9,0 gal/min	Perte de pression au débit maximal :	11 psi
Température de fonctionnement :	33 - 120°F (0 - 50°C)	Débit de drainage, maximum :	2,38 gal/min
Plage de pression de fonctionnement :	20 - 125 psi (140 - 860 kPa)	Plage de pression de fonctionnement (Canada) :	20 - 90 psi (140 - 620 kPa)

Réduction des substances

Bien que l'essai ait été réalisé dans des conditions standard en laboratoire, le rendement réel peut varier.

Nom de la substance	Niveau de contaminant max. défini par l'USEPA	pH	Débit	Pression
Baryum	2,0 mg/L	7,5 + 0,5	9,0 gal/min	11 (psig)
Radium 226/228	5 pCi/L	7,5 + 0,5	9,0 gal/min	11 (psig)

Ce système est certifié pour la réduction du baryum et du radium 226/228 en réduisant la dureté. Il est recommandé de faire analyser votre eau tous les 6 mois pour vous assurer que le système fonctionne correctement et que cette dureté et, par conséquent, la quantité de baryum et de radium 226/228, diminuent.

Les adoucisseurs d'eau haute efficacité Aquasential Smart des séries 9 po et 9 po extérieur de Culligan ont été soumis à des essais et certifiés par la WQA selon les normes NSF/ANSI 372, CSA B483.1 et NSF/ANSI 44 en raison de l'efficacité avec laquelle ils réduisent la dureté (calcium et magnésium), le baryum et le radium 226/228, tel que vérifié et validé par les données d'essai. Pour conserver sa certification et garantir un rendement uniforme, le produit fait périodiquement l'objet de nouveaux essais.



Un adoucisseur d'eau doté d'une cote d'efficacité nominale est un adoucisseur dont la régénération est enclenchée à la demande (DIR) et qui répond également à des caractéristiques précises de performance dans le but de réduire la quantité de saumure régénératrice et d'eau utilisée pour son fonctionnement. Un adoucisseur d'eau doté d'une cote d'efficacité nominale est un adoucisseur dont la régénération est enclenchée à la demande (DIR) et qui répond également à des caractéristiques précises de performance dans le but de réduire la quantité de saumure régénératrice et d'eau utilisée pour son fonctionnement. Les adoucisseurs d'eau dotés d'une cote d'efficacité nominale doivent avoir une efficacité nominale d'usage de sel qui n'est pas inférieure à 3 350 gains de dureté totale échangée par livre de sel (basé sur une équivalence de NaCl) (477 grammes de dureté totale échangée par kilogramme de sel), et ne doivent pas produire plus de sel que la valeur nominale indiquée. Les adoucisseurs d'eau dotés d'une cote d'efficacité nominale doivent avoir une efficacité nominale d'usage de sel qui n'est pas inférieure à 3 350 gains de dureté totale échangée par livre de sel (basé sur une équivalence de NaCl) (477 grammes de dureté totale échangée par kilogramme de sel), et ne doivent pas produire plus de sel que la valeur nominale indiquée. L'efficacité est mesurée par un essai réalisé en laboratoire de la manière décrite dans la norme NSF/ANSI 44. L'essai représente l'efficacité maximale possible que le système peut atteindre. L'efficacité de fonctionnement est l'efficacité réelle obtenue après avoir installé le système. Elle est habituellement inférieure à l'efficacité nominale en raison de facteurs individuels liés à l'application, incluant la dureté de l'eau, la consommation d'eau et les autres contaminants qui réduisent la capacité de l'adoucisseur.

Consultez les rubriques Caractéristiques, Familiarisation et Garantie de ce Guide du propriétaire (N/P 01040719) pour plus de précisions sur le produit. Pour éviter toute contamination attribuable à une manutention et une installation inadéquates, nous recommandons de confier l'installation et l'entretien de votre système à un concessionnaire Culligan seulement. Le rendement peut varier en fonction des conditions de l'eau locale. Votre eau ne contient peut-être pas les substances dont ce système permet de réduire la quantité.

Les adoucisseurs d'eau Culligan sont conçus pour fonctionner avec n'importe quel sel de bonne qualité, mais nous recommandons que vous vous informiez auprès de votre concessionnaire Culligan local pour connaître ses suggestions sur le meilleur type et classe de sel à utiliser dans cet adoucisseur.

REMARQUE! Cet adoucisseur n'est pas conçu pour traiter de l'eau insalubre d'un point de vue microbiologique ou de qualité douteuse sans procéder à une désinfection adéquate avant ou après utilisation du système.

† Le dosage nominal efficace est valide uniquement avec un dosage de sel de 4 lb et un débit de 10,0 gal/min pour les modèles de 9".

Adoucisseurs d'eau haute efficacité Aquasential Smart de 10 po et 10 po extérieur de de Culligan

Culligan sait que plus vous en savez sur vos systèmes de traitement d'eau, plus vous serez convaincu de leur rendement. C'est pour cette raison et grâce à plus de soixante-dix ans d'efforts pour satisfaire notre clientèle que Culligan remet cette fiche de données de rendement à ses clients.

REMARQUE! Veuillez parcourir cette fiche de données de rendement et comparer les capacités de votre appareil à vos besoins actuels en matière de traitement d'eau. Avant de faire l'achat d'un appareil de traitement d'eau, il est recommandé de faire analyser votre alimentation en eau afin de déterminer vos véritables besoins en la matière.

Fabricant : Culligan International Company
9399 W. Higgins Rd., Suite 1100
Rosemont, IL 60018 USA
(847) 430-2800
www.culligan.com

Produit : Adoucisseurs d'eau haute efficacité Aquasential Smart de 10 po et 10 po extérieur de Culligan

Conditions d'essai et résultats :

Débit :	9,4 gal/min à 11 psi	Capacité:	30 439 grains à 6,0 lb de sel
Pression:	30 - 40 psi		45 609 grains à 12,0 lb de sel
Acidité:	Non-corrosif		48 623 grains à 18,0 lb de sel
Température:	68°F (20°C)	pH:	7,6
Dosage à l'efficacité nominale†:	5 073 gr/lb		

Caractéristiques de l'adoucisseur :

Débit de service :	9,4 gal/min	Perte de pression au débit maximal :	12 psi
Température de fonctionnement :	33 - 120°F (0 - 50°C)	Débit de drainage, maximum :	2,0 gal/min
Plage de pression de fonctionnement :	20 - 125 psi (140 - 860 kPa)	Plage de pression de fonctionnement (Canada) :	20 - 90 psi (140 - 620 kPa)

Nom de la substance	Niveau de contaminant max. défini par l'USEPA	pH	Débit	Pression
Baryum	2,0 mg/L	7,5 + 0,5	9,4 gal/min	12 (psig)
Radium 226/228	5 pCi/L	7,5 + 0,5	9,4 gal/min	12 (psig)

Ce système est certifié pour la réduction du baryum et du radium 226/228 en réduisant la dureté. On recommande que vous analysiez votre eau tous les 6 mois pour vous assurer que le système fonctionne correctement et que cette dureté et, par conséquent, la quantité de baryum et de radium 226/228, diminuent.

Les adoucisseurs d'eau haute efficacité Aquasential Smart des séries 10 po et 10 po extérieur ont été soumis à des essais et certifiés par la WQA selon les normes NSF/ANSI 372, CSA B483.1 et NSF/ANSI 44 en raison de l'efficacité avec laquelle ils réduisent la dureté (calcium et magnésium), le baryum et le radium 226/228, tel que vérifié et validé par les données d'essai. Pour conserver sa certification et garantir un rendement uniforme, le produit fait périodiquement l'objet de nouveaux essais.

Un adoucisseur d'eau doté d'une cote d'efficacité nominale est un adoucisseur dont la régénération est enclenchée à la demande (DIR) et qui répond également à des caractéristiques précises de performance dans le but de réduire la quantité de saumure régénératrice et d'eau utilisée pour son fonctionnement. Les adoucisseurs d'eau dotés d'une cote d'efficacité nominale doivent avoir une efficacité nominale d'usage de sel qui n'est pas inférieure à 3 350 gains de dureté totale échangée par livre de sel (basé sur une équivalence de NaCl) (477 grammes de dureté totale échangée par kilogramme de sel), et ne doivent pas produire plus de sel que la valeur nominale indiquée. L'efficacité est mesurée par un essai réalisé en laboratoire de la manière décrite dans la norme NSF/ANSI 44. L'essai représente l'efficacité maximale possible que le système peut atteindre. L'efficacité de fonctionnement est l'efficacité réelle obtenue après avoir installé le système. Elle est habituellement inférieure à l'efficacité nominale en raison de facteurs individuels liés à l'application, incluant la dureté de l'eau, la consommation d'eau et les autres contaminants qui réduisent la capacité de l'adoucisseur.

Consultez les rubriques Caractéristiques, Familiarisation et Garantie dans ce Guide du propriétaire (N/P 01040719) pour plus de précisions sur le produit. Pour éviter toute contamination attribuable à une manutention et une installation inadéquates, nous recommandons de confier l'installation et l'entretien de votre système à un concessionnaire Culligan seulement. Le rendement peut varier en fonction des conditions de l'eau locale. Votre eau ne contient peut-être pas les substances dont ce système permet de réduire la quantité.

Les adoucisseurs d'eau Culligan sont conçus pour fonctionner avec n'importe quel sel de bonne qualité, mais nous recommandons que vous vous informiez auprès de votre concessionnaire Culligan local pour connaître ses suggestions sur le meilleur type et classe de sel à utiliser dans cet adoucisseur.

REMARQUE! Cet adoucisseur n'est pas conçu pour traiter de l'eau insalubre d'un point de vue microbiologique ou de qualité douteuse sans procéder à une désinfection adéquate avant ou après utilisation du système.

† Le dosage nominal efficace est valide uniquement avec un dosage de sel de 6 lb et un débit de 10,0 gal/min pour les modèles de 10".

Adoucisseurs d'eau haute efficacité Aquasential Smart de 12 po et 12 po extérieur de Culligan

Culligan sait que mieux vous serez informé sur vos systèmes de traitement d'eau, plus vous leur ferez confiance. C'est pour cette raison et grâce à plus de soixante-dix ans d'efforts pour satisfaire notre clientèle que Culligan remet cette fiche de données de rendement à ses clients.

REMARQUE! Veuillez parcourir cette fiche de données de rendement et comparer les capacités de votre appareil à vos besoins actuels en matière de traitement d'eau. Avant de faire l'achat d'un appareil de traitement d'eau, il est recommandé de faire analyser votre alimentation en eau afin de déterminer vos véritables besoins en la matière.

Fabricant : Culligan International Company
9399 W. Higgins Rd., Suite 1100
Rosemont, IL 60018 USA
(847) 430-2800
www.culligan.com

Produit : Adoucisseurs d'eau haute efficacité Aquasential Smart de 12 po et 12 po extérieur de Culligan

Conditions d'essai et résultats

Débit : 10,0 gal/min à 11 psi
Pression : 30-40 psi
Acidité : Non-corrosif
Température : 68°F (20°C)
Dosage à l'efficacité nominale : 4,052 gr/lb

Capacité : 28 365 grains à 7,0 lb de sel
44 764 grains à 16,0 lb de sel
58 658 grains à 24,0 lb de sel
pH : 7,6

Caractéristiques de l'adoucisseur :

Débit de service : 10,0 gal/min

Plage de température de fonctionnement : 33-120°F (0-50°C)

Plage de pression de fonctionnement : 20-125 psi (140 - 860 kPa)

Perte de pression au débit maximal : 11 psi

Débit de drainage, maximum : 2,79 gal/min

Plage de pression de fonctionnement (Canada) : 20-90 psi (140-620 kPa)

Nom de la substance	Niveau de contaminant max. défini par l'USEPA	pH	Débit	Pression
Baryum	2,0 mg/L	7,5 + 0,5	10,0 gal/min	11 (psig)
Radium 226/228	5 pCi/L	7,5 + 0,5	10,0 gal/min	11 (psig)

Ce système est certifié pour la réduction du baryum et du radium 226/228 en réduisant la dureté. Il est recommandé de faire analyser votre eau tous les 6 mois pour vous assurer que le système fonctionne correctement et que cette dureté et, par conséquent, la quantité de baryum et de radium 226/228, diminuent.

Les adoucisseurs d'eau haute efficacité Aquasential Smart des séries 12 po et 12 po extérieur ont été soumis à des essais et certifiés par la WQA selon les normes NSF/ANSI 372, CSA B483.1 et NSF/ANSI 44 en raison de l'efficacité avec laquelle ils réduisent la dureté (calcium et magnésium), le baryum et le radium 226/228, tel que vérifié et validé par les données d'essai. Pour conserver sa certification et garantir un rendement uniforme, le produit fait périodiquement l'objet de nouveaux essais.



Un adoucisseur d'eau doté d'une cote d'efficacité nominale est un adoucisseur dont la régénération est enclenchée à la demande (DIR) et qui répond également à des caractéristiques précises de performance dans le but de réduire la quantité de saumure régénératrice et d'eau utilisée pour son fonctionnement. Les adoucisseurs d'eau dotés d'une cote d'efficacité nominale doivent avoir une efficacité nominale d'usage de sel qui n'est pas inférieure à 3 350 gains de dureté totale échangée par livre de sel (basé sur une équivalence de NaCl) (477 grammes de dureté totale échangée par kilogramme de sel), et ne doivent pas produire plus de sel que la valeur nominale indiquée. L'efficacité est mesurée par un essai réalisé en laboratoire de la manière décrite dans la norme NSF/ANSI 44. L'essai représente l'efficacité maximale possible que le système peut atteindre. L'efficacité de fonctionnement est l'efficacité réelle obtenue après avoir installé le système. Elle est habituellement inférieure à l'efficacité nominale en raison de facteurs individuels liés à l'application, incluant la dureté de l'eau, la consommation d'eau et les autres contaminants qui réduisent la capacité de l'adoucisseur.

Consultez les rubriques, Caractéristiques, Familiarisation et Garantie dans ce Guide du propriétaire (N/P 01040719) pour plus de précisions sur le produit. Pour éviter toute contamination attribuable à une manutention et une installation inadéquates, nous recommandons de confier l'installation et l'entretien de votre système à un concessionnaire Culligan seulement. Le rendement peut varier en fonction des conditions de l'eau locale. Votre eau ne contient peut-être pas les substances dont ce système permet de réduire la quantité.

Les adoucisseurs d'eau Culligan sont conçus pour fonctionner avec n'importe quel sel de bonne qualité, mais nous recommandons que vous vous informiez auprès de votre concessionnaire Culligan local pour connaître ses suggestions sur le meilleur type et classe de sel à utiliser dans cet adoucisseur.

REMARQUE! Cet adoucisseur n'est pas conçu pour traiter de l'eau insalubre d'un point de vue microbiologique ou de qualité douteuse sans procéder à une désinfection adéquate avant ou après utilisation du système

† Le dosage à l'efficacité nominale n'est valable qu'avec un dosage de sel de 7 lb et un débit de service maximal 10,0 gal/min pour les modèles de 12 po.

Adoucisseurs d'eau haute efficacité Aquasential Smart de 14 po et 14 po extérieur de Culligan

Culligan sait que mieux vous serez informé sur vos systèmes de traitement d'eau, plus vous leur ferez confiance. C'est pour cette raison et grâce à plus de soixante-dix ans d'efforts pour satisfaire notre clientèle que Culligan remet cette fiche de données de rendement à ses clients.

REMARQUE! Veuillez parcourir cette fiche de données de rendement et comparer les capacités de votre appareil à vos besoins actuels en matière de traitement d'eau. Avant de faire l'achat d'un appareil de traitement d'eau, il est recommandé de faire analyser votre alimentation en eau afin de déterminer vos véritables besoins en la matière.

Fabricant : Culligan International Company
9399 W. Higgins Rd., Suite 1100
Rosemont, IL 60018 USA
(847) 430-2800
www.culligan.com

Produit : Adoucisseurs d'eau haute efficacité Aquasential Smart de 14 po et 14 po extérieur de Culligan

Conditions d'essai et résultats

Débit : 10,6 gal/min à 11 psi
Pression : 30-40 psi
Acidité : Non-corrosif
Température : 68°F (20°C)
Dosage à l'efficacité nominale : 4 052 gr/lb

Capacité : 42 548 grains à 10,5 lb de sel
67 146 grains à 24,0 lb de sel
87 987 grains à 36,0 lb de sel
pH : 7,6

Caractéristiques de l'adoucisseur :

Débit de service : 10,6 gal/min

Plage de température de fonctionnement : 33-120°F (0-50°C)

Plage de pression de fonctionnement : 20-125 psi (140 - 860 kPa)

Perte de pression au débit maximal : 11 psi

Débit de drainage, maximum : 5,28 gal/min

Plage de pression de fonctionnement (Canada) : 20-90 psi (140-620 kPa)

Nom de la substance	Niveau de contaminant max. défini par l'USEPA	pH	Débit	Pression
Baryum	2,0 mg/L	7,5 + 0,5	10,6 gal/min	11 (psig)
Radium 226/228	5 pCi/L	7,5 + 0,5	10,6 gal/min	11 (psig)

Ce système est certifié pour la réduction du baryum et du radium 226/228 en réduisant la dureté. Il est recommandé de faire analyser votre eau tous les 6 mois pour vous assurer que le système fonctionne correctement et que cette dureté et, par conséquent, la quantité de baryum et de radium 226/228, diminuent.

Les adoucisseurs d'eau haute efficacité Aquasential Smart des séries 14 po et 14 po extérieur ont été soumis à des essais et certifiés par la WQA selon normes NSF/ANSI 372, CSA B483.1 et NSF/ANSI 44 en raison de l'efficacité avec laquelle ils réduisent la dureté (calcium et magnésium), le baryum et le radium 226/228, tel que vérifié et validé par les données d'essai. Pour conserver sa certification et garantir un rendement uniforme, le produit fait périodiquement l'objet de nouveaux essais.



Un adoucisseur d'eau doté d'une cote d'efficacité nominale est un adoucisseur dont la régénération est enclenchée à la demande (DIR) et qui répond également à des caractéristiques précises de performance dans le but de réduire la quantité de saumure régénératrice et d'eau utilisée pour son fonctionnement. Les adoucisseurs d'eau dotés d'une cote d'efficacité nominale doivent avoir une efficacité nominale d'usage de sel qui n'est pas inférieure à 3 350 gains de dureté totale échangée par livre de sel (basé sur une équivalence de NaCl) (477 grammes de dureté totale échangée par kilogramme de sel), et ne doivent pas produire plus de sel que la valeur nominale indiquée. L'efficacité est mesurée par un essai réalisé en laboratoire de la manière décrite dans la norme NSF/ANSI 44. L'essai représente l'efficacité maximale possible que le système peut atteindre. L'efficacité de fonctionnement est l'efficacité réelle obtenue après avoir installé le système. Elle est habituellement inférieure à l'efficacité nominale en raison de facteurs individuels liés à l'application, incluant la dureté de l'eau, la consommation d'eau et les autres contaminants qui réduisent la capacité de l'adoucisseur.

Consultez les rubriques, Caractéristiques, Familiarisation et Garantie dans ce Guide du propriétaire (N/P 01040719) pour plus de précisions sur le produit. Pour éviter toute contamination attribuable à une manutention et une installation inadéquates, nous recommandons de confier l'installation et l'entretien de votre système à un concessionnaire Culligan seulement. Le rendement peut varier en fonction des conditions de l'eau locale. Votre eau ne contient peut-être pas les substances dont ce système permet de réduire la quantité.

Les adoucisseurs d'eau Culligan sont conçus pour fonctionner avec n'importe que sel de bonne qualité, mais nous recommandons que vous vous informiez auprès de votre concessionnaire Culligan local pour connaître ses suggestions sur le meilleur type et classe de sel à utiliser dans cet adoucisseur.

REMARQUE! Cet adoucisseur n'est pas conçu pour traiter de l'eau insalubre d'un point de vue microbiologique ou de qualité douteuse sans procéder à une désinfection adéquate avant ou après utilisation du système

† Le dosage nominal efficace est valide uniquement avec un dosage de sel de 10,5 lb et un débit de 10,0 gal/min pour les modèles de 14".

Adoucisseurs d'eau haute efficacité Aquasential Smart de 9 po à courant ascendant et 9 po extérieur à courant ascendant de Culligan

Culligan sait que mieux vous serez informé sur vos systèmes de traitement d'eau, plus vous leur ferez confiance. C'est pour cette raison et grâce à plus de soixante-dix ans d'efforts pour satisfaire notre clientèle que Culligan remet cette fiche de données de rendement à ses clients.

REMARQUE! Veuillez parcourir cette fiche de données de rendement et comparer les capacités de votre appareil à vos besoins actuels en matière de traitement d'eau. Avant de faire l'achat d'un appareil de traitement d'eau, il est recommandé de faire analyser votre alimentation en eau afin de déterminer vos véritables besoins en la matière.

Fabricant : Culligan International Company
9399 W. Higgins Rd., Suite 1100
Rosemont, IL 60018 USA
(847) 430-2800
www.culligan.com

Produit : Adoucisseurs d'eau haute efficacité Aquasential Smart de 9 po à courant ascendant et 9 po extérieur à courant ascendant de Culligan

Conditions d'essai et résultats

Débit : 9,0 gal/min à 11 psi

Pression : 30-40 psi

Acidité : Non-corrosif

Température : 68°F (20°C)

Dosage à l'efficacité nominale : 5 105 gr/lb

Capacité : 10 209 grains à 2,0 lb de sel

16 666 grains à 4,0 lb de sel

25 116 grains à 8,0 lb de sel

pH : 7,6

Caractéristiques de l'adoucisseur :

Débit de service : 9,0 gal/min

Plage de température de fonctionnement : 33-120°F (0-50°C)

Plage de pression de fonctionnement : 20-125 psi (140 - 860 kPa)

Perte de pression au débit maximal : 11 psi

Débit de drainage, maximum : 1,98 gal/min

Plage de pression de fonctionnement (Canada) : 20-90 psi (140-620 kPa)

Nom de la substance	Niveau de contaminant max. défini par l'USEPA	pH	Débit	Pression
Baryum	2,0 mg/L	7,5 + 0,5	9,0 gal/min	11 (psig)
Radium 226/228	5 pCi/L	7,5 + 0,5	9,0 gal/min	11 (psig)

Ce système est certifié pour la réduction du baryum et du radium 226/228 en réduisant la dureté. Il est recommandé de faire analyser votre eau tous les 6 mois pour vous assurer que le système fonctionne correctement et que cette dureté et, par conséquent, la quantité de baryum et de radium 226/228, diminuent.

Les adoucisseurs d'eau haute efficacité Aquasential Smart des séries 9 po à courant ascendant et 9 po extérieur à courant ascendant ont été soumis à des essais et certifiés par la WQA selon les normes NSF/ANSI 372, CSA B483.1 et NSF/ANSI 44 en raison de l'efficacité avec laquelle ils réduisent la dureté (calcium et magnésium), le baryum et le radium 226/228, tel que vérifié et validé par les données d'essais. Pour conserver sa certification et garantir un rendement uniforme, le produit fait périodiquement l'objet de nouveaux essais.



Un adoucisseur d'eau doté d'une cote d'efficacité nominale est un adoucisseur dont la régénération est enclenchée à la demande (DIR) et qui répond également à des caractéristiques précises de performance dans le but de réduire la quantité de saumure régénératrice et d'eau utilisée pour son fonctionnement. Les adoucisseurs d'eau dotés d'une cote d'efficacité nominale doivent avoir une efficacité nominale d'usage de sel qui n'est pas inférieure à 3 350 gains de dureté totale échangée par livre de sel (basé sur une équivalence de NaCl) (477 grammes de dureté totale échangée par kilogramme de sel), et ne doivent pas produire plus de sel que la valeur nominale indiquée. L'efficacité est mesurée par un essai réalisé en laboratoire de la manière décrite dans la norme NSF/ANSI 44. L'essai représente l'efficacité maximale possible que le système peut atteindre. L'efficacité de fonctionnement est l'efficacité réelle obtenue après avoir installé le système. Elle est habituellement inférieure à l'efficacité nominale en raison de facteurs individuels liés à l'application, incluant la dureté de l'eau, la consommation d'eau et les autres contaminants qui réduisent la capacité de l'adoucisseur.

Consultez les rubriques, Caractéristiques, Familiarisation et Garantie dans ce Guide du propriétaire (N/P 01040719) pour plus de précisions sur le produit. Pour éviter toute contamination attribuable à une manutention et une installation inadéquates, nous recommandons de confier l'installation et l'entretien de votre système à un concessionnaire Culligan seulement. Le rendement peut varier en fonction des conditions de l'eau locale. Votre eau ne contient peut-être pas les substances dont ce système permet de réduire la quantité.

Les adoucisseurs d'eau Culligan sont conçus pour fonctionner avec n'importe quel sel de bonne qualité, mais nous recommandons que vous vous informiez auprès de votre concessionnaire Culligan local pour connaître ses suggestions sur le meilleur type et classe de sel à utiliser dans cet adoucisseur.

REMARQUE! Cet adoucisseur n'est pas conçu pour traiter de l'eau insalubre d'un point de vue microbiologique ou de qualité douteuse sans procéder à une désinfection adéquate avant ou après utilisation du système

† Le dosage à l'efficacité nominale n'est valable qu'avec un dosage de sel de 2 lb et un débit de service maximale de 10,0 gal/min pour les modèles de 9".

Adoucisseurs d'eau haute efficacité Aquasential Smart de 10 po à courant ascendant et 10 po extérieur à courant ascendant de Culligan

Culligan sait que mieux vous serez informé sur vos systèmes de traitement d'eau, plus vous leur ferez confiance. C'est pour cette raison et grâce à plus de soixante-dix ans d'efforts pour satisfaire notre clientèle que Culligan remet cette fiche de données de rendement à ses clients.

REMARQUE! Veuillez parcourir cette fiche de données de rendement et comparer les capacités de votre appareil à vos besoins actuels en matière de traitement d'eau. Avant de faire l'achat d'un appareil de traitement d'eau, il est recommandé de faire analyser votre alimentation en eau afin de déterminer vos véritables besoins en la matière.

Fabricant : Culligan International Company
9399 W. Higgins Rd., Suite 1100
Rosemont, IL 60018 USA
(847) 430-2800
www.culligan.com

Produit : Adoucisseurs d'eau haute efficacité Aquasential Smart de 10 po à courant ascendant et 10 po extérieur à courant ascendant de Culligan

Conditions d'essai et résultats

Débit : 9,4 gal/min à 12 psi

Pression : 30-40 psi

Acidité : Non-corrosif

Température : 68°F (20°C)

Dosage à l'efficacité nominale : 5,105 gr/lb

Capacité : 15 314 grains à 3,0 lb de sel

24 999 grains à 6,0 lb de sel

37 674 grains à 12,0 lb de sel

pH : 7,6

Caractéristiques de l'adoucisseur :

Débit de service : 9,4 gal/min

Plage de température de fonctionnement : 33-120°F (0-50°C)

Plage de pression de fonctionnement : 20-125 psi (140 - 860 kPa)

Perte de pression au débit maximal : 12 psi

Débit de drainage, maximum : 1,98 gal/min

Plage de pression de fonctionnement (Canada) : 20-90 psi (140-620 kPa)

Nom de la substance	Niveau de contaminant max. défini par l'USEPA	pH	Débit	Pression
Baryum	2,0 mg/L	7,5 + 0,5	9,4 gal/min	12 (psig)
Radium 226/228	5 pCi/L	7,5 + 0,5	9,4 gal/min	12 (psig)

Ce système est certifié pour la réduction du baryum et du radium 226/228 en réduisant la dureté. Il est recommandé de faire analyser votre eau tous les 6 mois pour vous assurer que le système fonctionne correctement et que cette dureté et, par conséquent, la quantité de baryum et de radium 226/228, diminuent.

Les adoucisseurs d'eau haute efficacité de 9 po et 10 po extérieur ont fait l'objet d'essais et ont été certifiés par WQA en vertu des normes NSF/ANSI 372, CSA B483.1 et NSF/ANSI 44 en raison de l'efficacité avec laquelle ils réduisent la dureté (calcium et magnésium), le baryum et le radium 226/228, ce que les données d'essais permettent de vérifier et de corroborer. Pour conserver sa certification et garantir un rendement uniforme, le produit fait périodiquement l'objet de nouveaux essais.



Un adoucisseur d'eau doté d'une cote d'efficacité nominale est un adoucisseur dont la régénération est enclenchée à la demande (DIR) et qui répond également à des caractéristiques précises de performance dans le but de réduire la quantité de saumure régénératrice et d'eau utilisée pour son fonctionnement. Les adoucisseurs d'eau dotés d'une cote d'efficacité nominale doivent avoir une efficacité nominale d'usage de sel qui n'est pas inférieure à 3 350 gains de dureté totale échangée par livre de sel (basé sur une équivalence de NaCl) (477 grammes de dureté totale échangée par kilogramme de sel), et ne doivent pas produire plus de sel que la valeur nominale indiquée. L'efficacité est mesurée par un essai réalisé en laboratoire de la manière décrite dans la norme NSF/ANSI 44. L'essai représente l'efficacité maximale possible que le système peut atteindre. L'efficacité de fonctionnement est l'efficacité réelle obtenue après avoir installé le système. Elle est habituellement inférieure à l'efficacité nominale en raison de facteurs individuels liés à l'application, incluant la dureté de l'eau, la consommation d'eau et les autres contaminants qui réduisent la capacité de l'adoucisseur.

Consultez les rubriques, Caractéristiques, Familiarisation et Garantie dans ce Guide du propriétaire (N/P 01040719) pour plus de précisions sur le produit. Pour éviter toute contamination attribuable à une maintenance et une installation inadéquates, nous recommandons de confier l'installation et l'entretien de votre système à un concessionnaire Culligan seulement. Le rendement peut varier en fonction des conditions de l'eau locale. Votre eau ne contient peut-être pas les substances dont ce système permet de réduire la quantité.

Les adoucisseurs d'eau Culligan sont conçus pour fonctionner avec n'importe quel sel de bonne qualité, mais nous recommandons que vous vous informiez auprès de votre concessionnaire Culligan local pour connaître ses suggestions sur le meilleur type et classe de sel à utiliser dans cet adoucisseur.

REMARQUE! Cet adoucisseur n'est pas conçu pour traiter de l'eau insalubre d'un point de vue microbiologique ou de qualité douteuse sans procéder à une désinfection adéquate avant ou après utilisation du système

† Le dosage nominal efficace est valide uniquement avec un dosage de sel de 3 lb et un débit de 10,0 gal/min pour les modèles de 10".

Adoucisseurs d'eau haute efficacité Aquasential Smart Municipal de 9 po et Municipal extérieur de 9 po de Culligan

Culligan sait que mieux vous serez informé sur vos systèmes de traitement d'eau, plus vous leur ferez confiance. C'est pour cette raison et grâce à plus de soixante-dix ans d'efforts pour satisfaire notre clientèle que Culligan remet cette fiche de données de rendement à ses clients.

REMARQUE! Veuillez parcourir cette fiche de données de rendement et comparer les capacités de votre appareil à vos besoins actuels en matière de traitement d'eau. Avant de faire l'achat d'un appareil de traitement d'eau, il est recommandé de faire analyser votre alimentation en eau afin de déterminer vos véritables besoins en la matière.

Fabricant : Culligan International Company
9399 W. Higgins Rd., Suite 1100
Rosemont, IL 60018 USA
(847) 430-2800
www.culligan.com

Produit : Adoucisseurs d'eau haute efficacité Aquasential Smart Municipal de 9 po et Municipal extérieur de 9 po de Culligan

Conditions d'essai et résultats

Débit : 9,0 gal/min à 11 psi
Pression : 30-40 psi
Acidité : Non-corrosif
Température : 68°F (20°C)
Dosage à l'efficacité nominale : 4 198 gr/lb
Capacité de réduction du chlore, du mauvais goût et des mauvaises odeurs : 300 000 gallons

Capacité : 16 789 grains à 4,0 lb de sel
22 827 grains à 8,0 lb de sel
25 989 grains à 12,0 lb de sel
pH : 7,6

Caractéristiques de l'adoucisseur :

Débit de service : 9,0 gal/min
Plage de température de fonctionnement : 33-120°F (0-50°C)
Plage de pression de fonctionnement : 20-125 psi (140 - 860 kPa)

Perte de pression au débit maximal : 11 psi
Débit de drainage, maximum : 2,58 gal/min
Plage de pression de fonctionnement (Canada) : 20-90 psi (140-620 kPa)

Réduction des substances

Le système a fait l'objet d'un essai en vertu de la norme NSF/ANSI 42 pour évaluer la réduction de la substance inscrite ci-dessous. La concentration de la substance indiquée dans l'eau qui entre dans le système a été réduite pour atteindre une concentration inférieure ou égale à la limite permise d'eau sortant du système de la manière prévue dans la norme NSF/ANSI 42. Bien que l'essai ait été réalisé dans des conditions standard en laboratoire, le rendement réel peut varier.

Nom de la substance	Niveau de concentration dans l'eau d'alimentation	Réduction requise
Chlore	2,0 mg/L \pm 10%	\geq 50%

Nom de la substance	Niveau de contaminant max. défini par l'USEPA	pH	Débit	Pression
Baryum	2,0 mg/L	7,5 + 0,5	9,0 gal/min	11 (psig)
Radium 226/228	5 pCi/L	7,5 + 0,5	9,0 gal/min	11 (psig)

Ce système est certifié pour la réduction du baryum et du radium 226/228 en réduisant la dureté. Il est recommandé de faire analyser votre eau tous les 6 mois pour vous assurer que le système fonctionne correctement et que cette dureté et, par conséquent, la quantité de baryum et de radium 226/228, diminuent.

Les adoucisseurs d'eau haute efficacité Aquasential Smart des séries Municipal 9 po et Municipal 9 po extérieur de Culligan ont été soumis à des essais et certifiés par la WQA selon les normes NSF/ANSI 372, CSA B483.1 et NSF/ANSI 44 en raison de l'efficacité avec laquelle ils réduisent la dureté (calcium et magnésium), le baryum et le radium 226/228, ainsi qu'en vertu de la norme NSF/ANSI 42 en ce qui concerne la réduction efficace du goût et de l'odeur du chlore, tel que vérifié et validé par les données d'essai. Pour conserver sa certification et garantir un rendement uniforme, le produit fait périodiquement l'objet de nouveaux essais.

Un adoucisseur d'eau doté d'une cote d'efficacité nominale est un adoucisseur dont la régénération est enclenchée à la demande (DIR) et qui répond également à des caractéristiques précises de performance dans le but de réduire la quantité de saumure régénératrice et d'eau utilisée pour son fonctionnement. Les adoucisseurs d'eau dotés d'une cote d'efficacité nominale doivent avoir une efficacité nominale d'usage de sel qui n'est pas inférieure à 3 350 gains de dureté totale échangée par livre de sel (basé sur une équivalence de NaCl) (477 grammes de dureté totale échangée par kilogramme de sel), et ne doivent pas produire plus de sel que la valeur nominale indiquée. L'efficacité est mesurée par un essai réalisé en laboratoire de la manière décrite dans la norme NSF/ANSI 44. L'essai représente l'efficacité maximale possible que le système peut atteindre. L'efficacité de fonctionnement est l'efficacité réelle obtenue après avoir installé le système. Elle est habituellement inférieure à l'efficacité nominale en raison de facteurs individuels liés à l'application, incluant la dureté de l'eau, la consommation d'eau et les autres contaminants qui réduisent la capacité de l'adoucisseur.

Consultez les rubriques, Caractéristiques, Familiarisation et Garantie dans ce Guide du propriétaire (N/P 01040719) pour plus de précisions sur le produit. Pour éviter toute contamination attribuable à une manutention et une installation inadéquates, nous recommandons de confier l'installation et l'entretien de votre système à un concessionnaire Culligan seulement. Le rendement peut varier en fonction des conditions de l'eau locale. Votre eau ne contient peut-être pas les substances dont ce système permet de réduire la quantité.

Les adoucisseurs d'eau Culligan sont conçus pour fonctionner avec n'importe quel sel de bonne qualité, mais nous recommandons que vous vous informiez auprès de votre concessionnaire Culligan local pour connaître ses suggestions sur le meilleur type et classe de sel à utiliser dans cet adoucisseur.

REMARQUE! Cet adoucisseur n'est pas conçu pour traiter de l'eau insalubre d'un point de vue microbiologique ou de qualité douteuse sans procéder à une désinfection adéquate avant ou après utilisation du système

† Le dosage nominal efficace est valide uniquement avec un dosage de sel de 4 lb et un débit de 9,0 gal/min pour les modèles de 9".



C US

Adoucisseurs d'eau haute efficacité Aquasential Smart Municipal de 10 po et Municipal extérieur de 10 po de Culligan

Culligan sait que mieux vous serez informé sur vos systèmes de traitement d'eau, plus vous leur ferez confiance. C'est pour cette raison et grâce à plus de soixante-dix ans d'efforts pour satisfaire notre clientèle que Culligan remet cette fiche de données de rendement à ses clients.

REMARQUE! Veuillez parcourir cette fiche de données de rendement et comparer les capacités de votre appareil à vos besoins actuels en matière de traitement d'eau. Avant de faire l'achat d'un appareil de traitement d'eau, il est recommandé de faire analyser votre alimentation en eau afin de déterminer vos véritables besoins en la matière.

Fabricant : Culligan International Company
9399 W. Higgins Rd., Suite 1100
Rosemont, IL 60018 USA
(847) 430-2800
www.culligan.com

Produit : Adoucisseurs d'eau haute efficacité Aquasential Smart Municipal de 10po et Municipal extérieur de 10 po de Culligan

Conditions d'essai et résultats

Débit : 9,4 gal/min à 11 psi
Pression : 30-40 psi
Acidité : Non-corrosif
Température : 68°F (20°C)
Dosage à l'efficacité nominale : 4 197 gr/lb
Capacité de réduction du chlore, du mauvais goût et des mauvaises odeurs : 339 000 gallons

Capacité : 20 986 grains à 5,0 lb de sel
28 534 grains à 10,0 lb de sel
32 486 grains à 15,0 lb de sel
pH : 7,6

Caractéristiques de l'adoucisseur :

Débit de service : 9,4 gal/min
Plage de température de fonctionnement : 33-120°F (0-50°C)
Plage de pression de fonctionnement : 20-125 psi (140 - 860 kPa)

Perte de pression au débit maximal : 11 psi
Débit de drainage, maximum : 2,6 gal/min
Plage de pression de fonctionnement (Canada) : 20-90 psi (140-620 kPa)

Réduction des substances

Le système a fait l'objet d'un essai en vertu de la norme NSF/ANSI 42 pour évaluer la réduction de la substance inscrite ci-dessous. La concentration de la substance indiquée dans l'eau qui entre dans le système a été réduite pour atteindre une concentration inférieure ou égale à la limite permise d'eau sortant du système de la manière prévue dans la norme NSF/ANSI 42. Bien que l'essai ait été réalisé dans des conditions standard en laboratoire, le rendement réel peut varier.

Nom de la substance	Niveau de concentration dans l'eau d'alimentation	Réduction requise
Chlore	2,0 mg/L \pm 10%	\geq 50%

Nom de la substance	Niveau de contaminant max. défini par l'USEPA	pH	Débit	Pression
Baryum	2,0 mg/L	7,5 + 0,5	9,4 gal/min	11 (psig)
Radium 226/228	5 pCi/L	7.5 + 0.5	9,4 gal/min	11 (psig)

Ce système est certifié pour la réduction du baryum et du radium 226/228 en réduisant la dureté. Il est recommandé de faire analyser votre eau tous les 6 mois pour vous assurer que le système fonctionne correctement et que cette dureté et, par conséquent, la quantité de baryum et de radium 226/228, diminuent.

Les adoucisseurs d'eau haute efficacité Aquasential Smart des séries Municipal 10 po et Municipal 10 po extérieur ont été soumis à des essais et certifiés par la WQA selon normes NSF/ANSI 372, CSA B483.1 et NSF/ANSI 44 en raison de l'efficacité avec laquelle ils réduisent la dureté (calcium et magnésium), le baryum et le radium 226/228, et selon la norme NSF/ANSI 42 en ce qui concerne la réduction efficace du goût et de l'odeur de chlore, tel que vérifié et validé par les données d'essais. Pour conserver sa certification et garantir un rendement uniforme, le produit fait périodiquement l'objet de nouveaux essais.

Un adoucisseur d'eau doté d'une cote d'efficacité nominale est un adoucisseur dont la régénération est enclenchée à la demande (DIR) et qui répond également à des caractéristiques précises de performance dans le but de réduire la quantité de saumure régénératrice et d'eau utilisée pour son fonctionnement. Les adoucisseurs d'eau dotés d'une cote d'efficacité nominale doivent avoir une efficacité nominale d'usage de sel qui n'est pas inférieure à 3 350 gains de dureté totale échangée par livre de sel (basé sur une équivalence de NaCl) (477 grammes de dureté totale échangée par kilogramme de sel), et ne doivent pas produire plus de sel que la valeur nominale indiquée. L'efficacité est mesurée par un essai réalisé en laboratoire de la manière décrite dans la norme NSF/ANSI 44. L'essai représente l'efficacité maximale possible que le système peut atteindre. L'efficacité de fonctionnement est l'efficacité réelle obtenue après avoir installé le système. Elle est habituellement inférieure à l'efficacité nominale en raison de facteurs individuels liés à l'application, incluant la dureté de l'eau, la consommation d'eau et les autres contaminants qui réduisent la capacité de l'adoucisseur.

Consultez les rubriques, Caractéristiques, Familiarisation et Garantie dans ce Guide du propriétaire (N/P 01040719) pour plus de précisions sur le produit. Pour éviter toute contamination attribuable à une manutention et une installation inadéquates, nous recommandons de confier l'installation et l'entretien de votre système à un concessionnaire Culligan seulement. Le rendement peut varier en fonction des conditions de l'eau locale. Votre eau ne contient peut-être pas les substances dont ce système permet de réduire la quantité.

Les adoucisseurs d'eau Culligan sont conçus pour fonctionner avec n'importe quel sel de bonne qualité, mais nous recommandons que vous vous informiez auprès de votre concessionnaire Culligan local pour connaître ses suggestions sur le meilleur type et classe de sel à utiliser dans cet adoucisseur.

REMARQUE! Cet adoucisseur n'est pas conçu pour traiter de l'eau insalubre d'un point de vue microbiologique ou de qualité douteuse sans procéder à une désinfection adéquate avant ou après utilisation du système

† Le dosage nominal efficace est valide uniquement avec un dosage de sel de 5 lb et un débit de 9,4 gal/min pour les modèles de 10".



Adoucisseurs d'eau haute efficacité Aquasential Smart Municipal de 12 po et Municipal extérieur de 12 po de Culligan

Culligan sait que mieux vous serez informé sur vos systèmes de traitement d'eau, plus vous leur ferez confiance. C'est pour cette raison et grâce à plus de soixante-dix ans d'efforts pour satisfaire notre clientèle que Culligan remet cette fiche de données de rendement à ses clients.

REMARQUE! Veuillez parcourir cette fiche de données de rendement et comparer les capacités de votre appareil à vos besoins actuels en matière de traitement d'eau. Avant de faire l'achat d'un appareil de traitement d'eau, il est recommandé de faire analyser votre alimentation en eau afin de déterminer vos véritables besoins en la matière.

Fabricant : Culligan International Company
9399 W. Higgins Rd., Suite 1100
Rosemont, IL 60018 USA
(847) 430-2800
www.culligan.com

Produit : Adoucisseurs d'eau haute efficacité Aquasential Smart Municipal de 12 po et Municipal extérieur de 12 po de Culligan

Conditions d'essai et résultats

Débit : 10,0 gal/min à 11 psi
Pression : 30-40 psi
Acidité : Non-corrosif
Température : 68°F (20°C)
Dosage à l'efficacité nominale : 4 006 gr/lb
Capacité de réduction du chlore, du mauvais goût et des mauvaises odeurs : 621 000 gallons

Capacité : 28 045 grains à 7,0 lb de sel
42 953 grains à 18,0 lb de sel
48,620 grains à 30,0 lb de sel
pH : 7,6

Caractéristiques de l'adoucisseur :

Débit de service : 10,0 gal/min
Plage de température de fonctionnement : 33-120°F (0-50°C)
Plage de pression de fonctionnement : 20-125 psi (140 - 860 kPa)

Perte de pression au débit maximal : 11 psi
Débit de drainage, maximum : 3,21 gal/min
Plage de pression de fonctionnement (Canada) : 20-90 psi (140-620 kPa)

Réduction des substances

Le système a fait l'objet d'un essai en vertu de la norme NSF/ANSI 42 pour évaluer la réduction de la substance inscrite ci-dessous. La concentration de la substance indiquée dans l'eau qui entre dans le système a été réduite pour atteindre une concentration inférieure ou égale à la limite permise d'eau sortant du système de la manière prévue dans la norme NSF/ANSI 42. Bien que l'essai ait été réalisé dans des conditions standard en laboratoire, le rendement réel peut varier.

Nom de la substance	Niveau de concentration dans l'eau d'alimentation	Réduction requise
Chlore	2,0 mg/L ±10%	≥50%

Nom de la substance	Niveau de contaminant max. défini par l'USEPA	pH	Débit	Pression
Baryum	2.0 mg/L	7.5 + 0.5	11 gal/min	10 (psig)
Radium 226/228	5 pCi/L	7.5 + 0.5	11 gal/min	10 (psig)

Ce système est certifié pour la réduction du baryum et du radium 226/228 en réduisant la dureté. Il est recommandé de faire analyser votre eau tous les 6 mois pour vous assurer que le système fonctionne correctement et que cette dureté et, par conséquent, la quantité de baryum et de radium 226/228, diminuent.

Les adoucisseurs d'eau haute efficacité Aquasential Smart des séries Municipal 12 po et Municipal 12 po extérieur ont été soumis à des essais et certifiés par la WQA selon normes NSF/ANSI 372, CSA B483.1 et NSF/ANSI 44 en raison de l'efficacité avec laquelle ils réduisent la dureté (calcium et magnésium), le baryum et le radium 226/228, et selon la norme NSF/ANSI 42 en ce qui concerne la réduction efficace du goût et de l'odeur de chlore, tel que vérifié et validé par les données d'essai. Pour conserver sa certification et garantir un rendement uniforme, le produit fait périodiquement l'objet de nouveaux essais.



Un adoucisseur d'eau doté d'une cote d'efficacité nominale est un adoucisseur dont la régénération est enclenchée à la demande (DIR) et qui répond également à des caractéristiques précises de performance dans le but de réduire la quantité de saumure régénératrice et d'eau utilisée pour son fonctionnement. Les adoucisseurs d'eau dotés d'une cote d'efficacité nominale doivent avoir une efficacité nominale d'usage de sel qui n'est pas inférieure à 3 350 gains de dureté totale échangée par livre de sel (basé sur une équivalence totale de NaCl) (477 grammes de dureté totale échangée par kilogramme de sel), et ne doivent pas produire plus de sel que la valeur nominale indiquée. L'efficacité est mesurée par un essai réalisé en laboratoire de la manière décrite dans la norme NSF/ANSI 44. L'essai représente l'efficacité maximale possible que le système peut atteindre. L'efficacité de fonctionnement est l'efficacité réelle obtenue après avoir installé le système. Elle est habituellement inférieure à l'efficacité nominale en raison de facteurs individuels liés à l'application, incluant la dureté de l'eau, la consommation d'eau et les autres contaminants qui réduisent la capacité de l'adoucisseur.

Consultez les rubriques, Caractéristiques, Familiarisation et Garantie dans ce Guide du propriétaire (N/P 01040719) pour plus de précisions sur le produit. Pour éviter toute contamination attribuable à une maintenance et une installation inadéquates, nous recommandons de confier l'installation et l'entretien de votre système à un concessionnaire Culligan seulement. Le rendement peut varier en fonction des conditions de l'eau locale. Votre eau ne contient peut-être pas les substances dont ce système permet de réduire la quantité.

Les adoucisseurs d'eau Culligan sont conçus pour fonctionner avec n'importe quel sel de bonne qualité, mais nous recommandons que vous vous informiez auprès de votre concessionnaire Culligan local pour connaître ses suggestions sur le meilleur type et classe de sel à utiliser dans cet adoucisseur.

REMARQUE! Cet adoucisseur n'est pas conçu pour traiter de l'eau insalubre d'un point de vue microbiologique ou de qualité douteuse sans procéder à une désinfection adéquate avant ou après utilisation du système

† Le dosage nominal efficace est valide uniquement avec un dosage de sel de 7 lb et un débit de 10,0 gal/min pour les modèles de 12".

Adoucisseurs d'eau haute efficacité Aquasential Smart Municipal de 14 po et Municipal extérieur de 14 po de Culligan

Culligan sait que mieux vous serez informé sur vos systèmes de traitement d'eau, plus vous leur ferez confiance. C'est pour cette raison et grâce à plus de soixante-dix ans d'efforts pour satisfaire notre clientèle que Culligan remet cette fiche de données de rendement à ses clients.

REMARQUE! Veuillez parcourir cette fiche de données de rendement et comparer les capacités de votre appareil à vos besoins actuels en matière de traitement d'eau. Avant de faire l'achat d'un appareil de traitement d'eau, il est recommandé de faire analyser votre alimentation en eau afin de déterminer vos véritables besoins en la matière.

Fabricant : Culligan International Company
9399 W. Higgins Rd., Suite 1100
Rosemont, IL 60018 USA
(847) 430-2800
www.culligan.com

Produit : Adoucisseurs d'eau haute efficacité Aquasential Smart Municipal de 14 po et Municipal extérieur de 14 po de Culligan

Conditions d'essai et résultats

Débit : 10,6 gal/min à 11 psi
Pression : 30-40 psi
Acidité : Non-corrosif
Température : 68°F (20°C)
Dosage à l'efficacité nominale : 4013 gr/lb
Capacité de réduction du chlore, du mauvais goût et des mauvaises odeurs : 931 500 gallons

Capacité : 42 943 grains à 10,7 lb de sel
54 597 grains à 18,0 lb de sel
66 230 grains à 28,0 lb de sel
pH : 7.6

Caractéristiques de l'adoucisseur :

Débit de service : 10,6 gal/min
Plage de température de fonctionnement : 33-120°F (0-50°C)
Plage de pression de fonctionnement : 20-125 psi (140 - 860 kPa)

Perte de pression au débit maximal : 11 psi
Débit de drainage, maximum : 6,2 gal/min
Plage de pression de fonctionnement (Canada) : 20-90 psi (140-620 kPa)

Réduction des substances

Le système a fait l'objet d'un essai en vertu de la norme NSF/ANSI 42 pour évaluer la réduction de la substance inscrite ci-dessous. La concentration de la substance indiquée dans l'eau qui entre dans le système a été réduite pour atteindre une concentration inférieure ou égale à la limite permise d'eau sortant du système de la manière prévue dans la norme NSF/ANSI 42. Bien que l'essai ait été réalisé dans des conditions standard en laboratoire, le rendement réel peut varier.

Nom de la substance	Niveau de concentration dans l'eau d'alimentation	Réduction requise
Chlore	2,0 mg/L ±10%	≥50%

Nom de la substance	Niveau de contaminant max. défini par l'USEPA	pH	Débit	Pression
Baryum	2,0 mg/L	7,5 + 0,5	10,6 gal/min	11 (psig)
Radium 226/228	5 pCi/L	7,5 + 0,5	10,6 gal/min	11 (psig)

Ce système est certifié pour la réduction du baryum et du radium 226/228 en réduisant la dureté. Il est recommandé de faire analyser votre eau tous les 6 mois pour vous assurer que le système fonctionne correctement et que cette dureté et, par conséquent, la quantité de baryum et de radium 226/228, diminuent.

Les adoucisseurs d'eau haute efficacité Aquasential Smart des séries Municipal 14 po et Municipal 14 po extérieur ont été soumis à des essais et certifiés par la WQA selon les normes NSF/ANSI 372, CSA B483.1 et NSF/ANSI 44 en raison de l'efficacité avec laquelle ils réduisent la dureté (calcium et magnésium), le baryum et le radium 226/228, et selon la norme NSF/ANSI 42 en ce qui concerne la réduction efficace du goût et de l'odeur de chlore, tel que vérifié et validé par les données d'essai. Pour conserver sa certification et garantir un rendement uniforme, le produit fait périodiquement l'objet de nouveaux essais.

Un adoucisseur d'eau doté d'une cote d'efficacité nominale est un adoucisseur dont la régénération est enclenchée à la demande (DIR) et qui répond également à des caractéristiques précises de performance dans le but de réduire la quantité de saumure régénératrice et d'eau utilisée pour son fonctionnement. Les adoucisseurs d'eau dotés d'une cote d'efficacité nominale doivent avoir une efficacité nominale d'usage de sel qui n'est pas inférieure à 3 350 gains de dureté totale échangée par livre de sel (basé sur une équivalence de NaCl) (477 grammes de dureté totale échangée par kilogramme de sel), et ne doivent pas produire plus de sel que la valeur nominale indiquée. L'efficacité est mesurée par un essai réalisé en laboratoire de la manière décrite dans la norme NSF/ANSI 44. L'essai représente l'efficacité maximale possible que le système peut atteindre. L'efficacité de fonctionnement est l'efficacité réelle obtenue après avoir installé le système. Elle est habituellement inférieure à l'efficacité nominale en raison de facteurs individuels liés à l'application, incluant la dureté de l'eau, la consommation d'eau et les autres contaminants qui réduisent la capacité de l'adoucisseur.

Consultez les rubriques, Caractéristiques, Familiarisation et Garantie dans ce Guide du propriétaire (N/P 01040719) pour plus de précisions sur le produit. Pour éviter toute contamination attribuable à une maintenance et une installation inadéquates, nous recommandons de confier l'installation et l'entretien de votre système à un concessionnaire Culligan seulement. Le rendement peut varier en fonction des conditions de l'eau locale. Votre eau ne contient peut-être pas les substances dont ce système permet de réduire la quantité.

Les adoucisseurs d'eau Culligan sont conçus pour fonctionner avec n'importe quel sel de bonne qualité, mais nous recommandons que vous vous informiez auprès de votre concessionnaire Culligan local pour connaître ses suggestions sur le meilleur type et classe de sel à utiliser dans cet adoucisseur.

REMARQUE! Cet adoucisseur n'est pas conçu pour traiter de l'eau insalubre d'un point de vue microbiologique ou de qualité douteuse sans procéder à une désinfection adéquate avant ou après utilisation du système

† Le dosage nominal efficace est valide uniquement avec un dosage de sel de 10,7 lb et un débit de 10,6 gal/min pour les modèles de 14".



Conditionneur d'eau haute efficacité Aquasential Smart Softener-Cleer de 9 po de Culligan

Culligan sait que mieux vous serez informé sur vos systèmes de traitement d'eau, plus vous leur ferez confiance. C'est pour cette raison et grâce à plus de soixante-dix ans d'efforts pour satisfaire notre clientèle que Culligan remet cette fiche de données de rendement à ses clients.

REMARQUE! Veuillez parcourir cette fiche de données de rendement et comparer les capacités de votre appareil à vos besoins actuels en matière de traitement d'eau. Avant de faire l'achat d'un appareil de traitement d'eau, il est recommandé de faire analyser votre alimentation en eau afin de déterminer vos véritables besoins en la matière.

Fabricant : Culligan International Company
9399 W. Higgins Rd., Suite 1100
Rosemont, IL 60018 USA
(847) 430-2800
www.culligan.com

Produit : Conditionneur d'eau haute efficacité Aquasential Smart Softener-Cleer de 9 po de Culligan

Conditions d'essai et résultats

Débit : 9,0 gal/min à 12 psi
Pression : 30-40 psi
Acidité : Non-corrosif
Température : 68°F (20°C)
Dosage à l'efficacité nominale : 4,751 gr/lb

Capacité : 19 003 grains à 4,0 lb de sel
25 823 grains à 8,0 lb de sel
29 622 grains à 12,0 lb de sel
pH : 7,6

Caractéristiques de l'adoucisseur :

Débit de service : 9,0 gal/min
Plage de température de fonctionnement : 33-120°F (0-50°C)
Plage de pression de fonctionnement : 20-125 psi (140 - 860 kPa)

Débit de drainage, maximum : 2,34 ppm
Perte de pression au débit maximal : 12 psi
Plage de pression de fonctionnement (Canada) : 20-90 psi (140-620 kPa)

Nom de la substance	Niveau de contaminant max. défini par l'USEPA	pH	Débit	Pression
Baryum	2,0 mg/L	7,5 + 0,5	9,0 gal/min	12 (psig)
Radium 226/228	5 pCi/L	7,5 + 0,5	9,0 gal/min	12 (psig)

Ce système est certifié pour la réduction du baryum et du radium 226/228 en réduisant la dureté. Il est recommandé de faire analyser votre eau tous les 6 mois pour vous assurer que le système fonctionne correctement et que cette dureté et, par conséquent, la quantité de baryum et de radium 226/228, diminuent. Des bandelettes d'essai de dureté sont fournies. Vous pouvez d'ailleurs vous en procurer d'autres en vous adressant à votre concessionnaire Culligan.

Les conditionneurs d'eau haute efficacité Aquasential Smart Softener Cleer de 9 po ont été soumis à des essais et certifiés par la WQA selon les normes CSA B483.1, NSF/ANSI Standard 372 en ce qui a trait à la conformité à la faible teneur en plomb, NSF/ANSI 44 en raison de l'efficacité avec laquelle ils réduisent la dureté (calcium et magnésium), le baryum et le radium 226/228, et selon la norme NSF/ANSI 42 en ce qui concerne la réduction efficace du fer jusqu'à 11 ppm, tel que vérifié et validé par les données d'essai.

Un adoucisseur d'eau doté d'une cote d'efficacité nominale est un adoucisseur dont la régénération est enclenchée à la demande (DIR) et qui répond également à des caractéristiques précises de performance dans le but de réduire la quantité de saumure régénératrice et d'eau utilisée pour son fonctionnement. Les adoucisseurs d'eau dotés d'une cote d'efficacité nominale doivent avoir une efficacité nominale d'usage de sel qui n'est pas inférieure à 3 350 gains de dureté totale échangée par livre de sel (basé sur une équivalence de NaCl) (477 grammes de dureté totale échangée par kilogramme de sel), et ne doivent pas produire plus de sel que la valeur nominale indiquée. L'efficacité est mesurée par un essai réalisé en laboratoire de la manière décrite dans la norme NSF/ANSI 44. L'essai représente l'efficacité maximale possible que le système peut atteindre. L'efficacité de fonctionnement est l'efficacité réelle obtenue après avoir installé le système. Elle est habituellement inférieure à l'efficacité nominale en raison de facteurs individuels liés à l'application, incluant la dureté de l'eau, la consommation d'eau et les autres contaminants qui réduisent la capacité de l'adoucisseur.



Conditions d'essai de réduction de fer dissous et résultats :

Le conditionneur d'eau haute efficacité Aquasential Smart Softener-Cleer de 9 po de Culligan a été soumis aux essais décrits dans la norme NSF/ANSI 42 en ce qui concerne la réduction efficace du fer pour une quantité d'eau atteignant 2 000 gallons avec un niveau de fer dissous dans l'eau d'alimentation atteignant 11 ppm. La concentration de la substance indiquée dans l'eau entrant dans le système a été réduite pour atteindre une concentration inférieure ou égale à la limite permise d'eau sortant du système de la manière prévue dans la norme NSF/ANSI 42.

Substance	Niveau de concentration dans l'eau d'alimentation	Concentration d'eau maximale permise dans le produit	Débit
Fer	9-11 mg/L	0,3 mg/L	9,0 gal/min

Consultez les rubriques, Caractéristiques, Familiarisation et Garantie dans ce Guide du propriétaire (N/P 01040719) pour plus de précisions sur le produit. Pour éviter toute contamination attribuable à une manutention et une installation inadéquates, nous recommandons de confier l'installation et l'entretien de votre système à un concessionnaire Culligan seulement. Le rendement peut varier en fonction des conditions de l'eau locale. Votre eau ne contient peut-être pas les substances dont ce système permet de réduire la quantité.

Les adoucisseurs d'eau Culligan sont conçus pour fonctionner avec n'importe quel sel de bonne qualité, mais nous recommandons que vous vous informiez auprès de votre concessionnaire Culligan local pour connaître ses suggestions sur le meilleur type et classe de sel à utiliser dans cet adoucisseur.

REMARQUE! Cet adoucisseur n'est pas conçu pour traiter de l'eau insalubre d'un point de vue microbiologique ou de qualité douteuse sans procéder à une désinfection adéquate avant ou après utilisation du système

† Le dosage nominal efficace est valide uniquement avec un dosage de sel de 4 lb et un débit de service maximal pour les modèles de 9".

Conditionneur d'eau haute efficacité Aquasential Smart Softener-Cleer de 10 po de Culligan

Culligan sait que mieux vous serez informé sur vos systèmes de traitement d'eau, plus vous leur ferez confiance. C'est pour cette raison et grâce à plus de soixante-dix ans d'efforts pour satisfaire notre clientèle que Culligan remet cette fiche de données de rendement à ses clients.

REMARQUE! Veuillez parcourir cette fiche de données de rendement et comparer les capacités de votre appareil à vos besoins actuels en matière de traitement d'eau. Avant de faire l'achat d'un appareil de traitement d'eau, il est recommandé de faire analyser votre alimentation en eau afin de déterminer vos véritables besoins en la matière.

Fabricant : Culligan International Company
9399 W. Higgins Rd., Suite 1100
Rosemont, IL 60018 USA
(847) 430-2800
www.culligan.com

Produit : Conditionneur d'eau haute efficacité Aquasential Smart Softener-Cleer de 10 po de Culligan

Conditions d'essai et résultats

Débit : 9,4 gal/min à 13 psi
Pression : 30-40 psi
Acidité : Non-corrosif
Température : 68°F (20°C)
Dosage à l'efficacité nominale : 4 732 gr/lb

Capacité : 28 391 grains à 6,0 lb de sel
43 262 grains à 12,0 lb de sel
48 129 grains à 18,0 lb de sel
pH : 7,6

Caractéristiques de l'adoucisseur :

Débit de service : 9,4 gal/min

Plage de température de fonctionnement : 33-120°F (0-50°C)

Plage de pression de fonctionnement : 20-125 psi (140 - 860 kPa)

Débit de drainage, maximum : 2,5 ppm

Perte de pression au débit maximal : 13 psi

Plage de pression de fonctionnement (Canada) : 20-90 psi (140-620 kPa)

Nom de la substance	Niveau de contaminant max. défini par l'USEPA	pH	Débit	Pression
Baryum	2,0 mg/L	7,5 + 0,5	9,4 gal/min	13 (psig)
Radium 226/228	5 pCi/L	7,5 + 0,5	9,4 gal/min	13 (psig)

Ce système est certifié pour la réduction du baryum et du radium 226/228 en réduisant la dureté. Il est recommandé de faire analyser votre eau tous les 6 mois pour vous assurer que le système fonctionne correctement et que cette dureté et, par conséquent, la quantité de baryum et de radium 226/228, diminuent. Des bandelettes d'essai de dureté sont fournies. Vous pouvez d'ailleurs vous en procurer d'autres en vous adressant à votre concessionnaire Culligan.

Les conditionneurs d'eau haute efficacité Aquasential Smart Softener Cleer de 10po de Culligan ont été soumis à des essais et certifiés par la WQA selon les normes CSA B483.1, NSF/ANSI Standard 372 en ce qui a trait à la conformité à la faible teneur en plomb, NSF/ANSI 44 en raison de l'efficacité avec laquelle ils réduisent la dureté (calcium et magnésium), le baryum et le radium 226/228, et selon la norme NSF/ANSI 42 en ce qui concerne la réduction efficace du fer jusqu'à 11 ppm, tel que vérifié et validé par les données d'essai.

Un adoucisseur d'eau doté d'une cote d'efficacité nominale est un adoucisseur dont la régénération est enclenchée à la demande (DIR) et qui répond également à des caractéristiques précises de performance dans le but de réduire la quantité de saumure régénératrice et d'eau utilisée pour son fonctionnement. Les adoucisseurs d'eau dotés d'une cote d'efficacité nominale doivent avoir une efficacité nominale d'usage de sel qui n'est pas inférieure à 3 350 gains de dureté totale échangée par livre de sel (basé sur une équivalence de NaCl) (477 grammes de dureté totale échangée par kilogramme de sel), et ne doivent pas produire plus de sel que la valeur nominale indiquée. L'efficacité est mesurée par un essai réalisé en laboratoire de la manière décrite dans la norme NSF/ANSI 44. L'essai représente l'efficacité maximale possible que le système peut atteindre. L'efficacité de fonctionnement est l'efficacité réelle obtenue après avoir installé le système. Elle est habituellement inférieure à l'efficacité nominale en raison de facteurs individuels liés à l'application, incluant la dureté de l'eau, la consommation d'eau et les autres contaminants qui réduisent la capacité de l'adoucisseur.



Conditions d'essai de réduction de fer dissous et résultats :

Le conditionneur d'eau haute efficacité Aquasential Smart Softener-Cleer de 10 po de Culligan a été soumis aux essais décrits dans la norme NSF/ANSI 42 en ce qui concerne la réduction efficace du fer pour une quantité d'eau atteignant 3 000 gallons avec un niveau de fer dissous dans l'eau d'alimentation atteignant 11 ppm. La concentration de la substance indiquée dans l'eau entrant dans le système a été réduite pour atteindre une concentration inférieure ou égale à la limite permise d'eau sortant du système de la manière prévue dans la norme NSF/ANSI 42.

Substance	Niveau de concentration dans l'eau d'alimentation	Concentration d'eau maximale permise dans le produit	Débit
Fer	9-11 mg/L	0,3 mg/L	9,4 gal/min

Consultez les rubriques, Caractéristiques, Familiarisation et Garantie dans ce Guide du propriétaire (N/P 01040719) pour plus de précisions sur le produit. Pour éviter toute contamination attribuable à une manutention et une installation inadéquates, nous recommandons de confier l'installation et l'entretien de votre système à un concessionnaire Culligan seulement. Le rendement peut varier en fonction des conditions de l'eau locale. Votre eau ne contient peut-être pas les substances dont ce système permet de réduire la quantité.

Les adoucisseurs d'eau Culligan sont conçus pour fonctionner avec n'importe quel sel de bonne qualité, mais nous recommandons que vous vous informiez auprès de votre concessionnaire Culligan local pour connaître ses suggestions sur le meilleur type et classe de sel à utiliser dans cet adoucisseur.

REMARQUE! Cet adoucisseur n'est pas conçu pour traiter de l'eau insalubre d'un point de vue microbiologique ou de qualité douteuse sans procéder à une désinfection adéquate avant ou après utilisation du système

† Le dosage nominal efficace est valide uniquement avec un dosage de sel de 6 lb et un débit de service maximal pour les modèles de 10".

Conditionneur d'eau haute efficacité Aquasential Smart Softener-Cleer de 12 po de Culligan

Culligan sait que mieux vous serez informé sur vos systèmes de traitement d'eau, plus vous leur ferez confiance. C'est pour cette raison et grâce à plus de soixante-dix ans d'efforts pour satisfaire notre clientèle que Culligan remet cette fiche de données de rendement à ses clients.

REMARQUE! Veuillez parcourir cette fiche de données de rendement et comparer les capacités de votre appareil à vos besoins actuels en matière de traitement d'eau. Avant de faire l'achat d'un appareil de traitement d'eau, il est recommandé de faire analyser votre alimentation en eau afin de déterminer vos véritables besoins en la matière.

Fabricant : Culligan International Company
9399 W. Higgins Rd., Suite 1100
Rosemont, IL 60018 USA
(847) 430-2800
www.culligan.com

Produit : Conditionneur d'eau haute efficacité Aquasential Smart Softener-Cleer de 12 po de Culligan

Conditions d'essai et résultats

Débit : 10,0 gal/min à 11 psi
Pression: 30-40 psi
Acidité: Non-corrosif
Température: 68°F (20°C)
Dosage à l'efficacité nominale: 4 052 gr/lb

Capacité: 28 365 grains à 7,0 lb de sel
44 764 grains à 16,0 lb de sel
58 658 grains à 24,0 lb de sel

pH: 7,6

Caractéristiques de l'adoucisseur :

Débit de service : 10,0 gal/min
Plage de température de fonctionnement : 33-120°F (0-50°C)
Plage de pression de fonctionnement : 20-125 psi (140 - 860 kPa)

Débit de drainage, maximum : 3,5 ppm
Perte de pression au débit maximal : 11 psi
Plage de pression de fonctionnement (Canada) : 20-90 psi (140-620 kPa)

Nom de la substance	Niveau de contaminant max. défini par l'USEPA	pH	Débit	Pression
Baryum	2,0 mg/L	7,5 + 0,5	10,0 gal/min	11 (psig)
Radium 226/228	5 pCi/L	7,5 + 0,5	10,0 gal/min	11 (psig)

Ce système est certifié pour la réduction du baryum et du radium 226/228 en réduisant la dureté. Il est recommandé de faire analyser votre eau tous les 6 mois pour vous assurer que le système fonctionne correctement et que cette dureté et, par conséquent, la quantité de baryum et de radium 226/228, diminuent. Des bandelettes d'essai de dureté sont fournies. Vous pouvez d'ailleurs vous en procurer d'autres en vous adressant à votre concessionnaire Culligan.

Les conditionneurs d'eau haute efficacité Aquasential Smart Softener Cleer de 12 po de Culligan ont été soumis à des essais et certifiés par la WQA en vertu des normes CSA B483.1, NSF/ANSI Standard 372 en ce qui a trait à la conformité à la faible teneur en plomb, NSF/ANSI 44 en raison de l'efficacité avec laquelle ils réduisent la dureté (calcium et magnésium), le baryum et le radium 226/228, et selon la norme NSF/ANSI 42 en ce qui concerne la réduction efficace du fer jusqu'à 11 ppm, tel que vérifié et validé par les données d'essai.

Un adoucisseur d'eau doté d'une cote d'efficacité nominale est un adoucisseur dont la régénération est enclenchée à la demande (DIR) et qui répond également à des caractéristiques précises de performance dans le but de réduire la quantité de saumure régénératrice et d'eau utilisée pour son fonctionnement. Les adoucisseurs d'eau dotés d'une cote d'efficacité nominale doivent avoir une efficacité nominale d'usage de sel qui n'est pas inférieure à 3 350 gains de dureté totale échangée par livre de sel (basé sur une équivalence de NaCl) (477 grammes de dureté totale échangée par kilogramme de sel), et ne doivent pas produire plus de sel que la valeur nominale indiquée. L'efficacité est mesurée par un essai réalisé en laboratoire de la manière décrite dans la norme NSF/ANSI 44. L'essai représente l'efficacité maximale possible que le système peut atteindre. L'efficacité de fonctionnement est l'efficacité réelle obtenue après avoir installé le système. Elle est habituellement inférieure à l'efficacité nominale en raison de facteurs individuels liés à l'application, incluant la dureté de l'eau, la consommation d'eau et les autres contaminants qui réduisent la capacité de l'adoucisseur.



Conditions d'essai de réduction de fer dissous et résultats :

Le conditionneur d'eau haute efficacité Aquasential Smart Softener-Cleer de 12 pi de Culligan a été soumis aux essais décrits dans la norme NSF/ANSI 42 en ce qui concerne la réduction efficace du fer pour une quantité d'eau atteignant 4 000 gallons avec un niveau de fer dissous dans l'eau d'alimentation atteignant 11 ppm. La concentration de la substance indiquée dans l'eau entrant dans le système a été réduite pour atteindre une concentration inférieure ou égale à la limite permise d'eau sortant du système de la manière prévue dans la norme NSF/ANSI 42.

Substance	Niveau de concentration dans l'eau d'alimentation	Concentration d'eau maximale permise dans le produit	Débit
Fer	9-11 mg/L	0,3 mg/L	10,0 gal/min

Consultez les rubriques, Caractéristiques, Familiarisation et Garantie dans ce Guide du propriétaire (N/P 01040719) pour plus de précisions sur le produit. Pour éviter toute contamination attribuable à une manutention et une installation inadéquates, nous recommandons de confier l'installation et l'entretien de votre système à un concessionnaire Culligan seulement. Le rendement peut varier en fonction des conditions de l'eau locale. Votre eau ne contient peut-être pas les substances dont ce système permet de réduire la quantité.

Les adoucisseurs d'eau Culligan sont conçus pour fonctionner avec n'importe quel sel de bonne qualité, mais nous recommandons que vous vous informiez auprès de votre concessionnaire Culligan local pour connaître ses suggestions sur le meilleur type et classe de sel à utiliser dans cet adoucisseur.

REMARQUE! Cet adoucisseur n'est pas conçu pour traiter de l'eau insalubre d'un point de vue microbiologique ou de qualité douteuse sans procéder à une désinfection adéquate avant ou après utilisation du système

† Le dosage nominal efficace est valide uniquement avec un dosage de sel de 7 lb et un débit de service maximal pour les modèles de 12".

Conditionneur d'eau haute efficacité Aquasential Smart Softener-Cleer de 14 po de Culligan

Culligan sait que mieux vous serez informé sur vos systèmes de traitement d'eau, plus vous leur ferez confiance. C'est pour cette raison et grâce à plus de soixante-dix ans d'efforts pour satisfaire notre clientèle que Culligan remet cette fiche de données de rendement à ses clients.

REMARQUE! Veuillez parcourir cette fiche de données de rendement et comparer les capacités de votre appareil à vos besoins actuels en matière de traitement d'eau. Avant de faire l'achat d'un appareil de traitement d'eau, il est recommandé de faire analyser votre alimentation en eau afin de déterminer vos véritables besoins en la matière.

Fabricant : Culligan International Company
9399 W. Higgins Rd., Suite 1100
Rosemont, IL 60018 USA
(847) 430-2800
www.culligan.com

Produit : Conditionneur d'eau haute efficacité Aquasential Smart Softener-Cleer de 14 po de Culligan

Conditions d'essai et résultats

Débit : 10,6 gal/min à 11 psi
Pression : 30-40 psi
Acidité : Non-corrosif
Température : 68°F (20°C)
Dosage à l'efficacité nominale : 4 052 gr/lb

Capacité : 42 548 grains à 10,5 lb de sel
67 146 grains à 24,0 lb de sel
87 987 grains à 36,0 lb de sel

pH : 7.6

Caractéristiques de l'adoucisseur :

Débit de service : 10,6 gal/min
Plage de température de fonctionnement : 33-120°F (0-50°C)
Plage de pression de fonctionnement : 20-125 psi (140 - 860 kPa)

Débit de drainage, maximum : 5,28 ppm
Perte de pression au débit maximal : 11 psi
Plage de pression de fonctionnement (Canada) : 20-90 psi (140-620 kPa)

Nom de la substance	Niveau de contaminant max. défini par l'USEPA	pH	Débit	Pression
Baryum	2,0 mg/L	7,5 + 0,5	10,6 gal/min	11 (psig)
Radium 226/228	5 pCi/L	7,5 + 0,5	10,6 gal/min	11 (psig)

Ce système est certifié pour la réduction du baryum et du radium 226/228 en réduisant la dureté. Il est recommandé de faire analyser votre eau tous les 6 mois pour vous assurer que le système fonctionne correctement et que cette dureté et, par conséquent, la quantité de baryum et de radium 226/228, diminuent. Des bandelettes d'essai de dureté sont fournies. Vous pouvez d'ailleurs vous en procurer d'autres en vous adressant à votre concessionnaire Culligan.

Les conditionneurs d'eau haute efficacité Aquasential Smart Softener Cleer de 14 po de Culligan ont été soumis à des essais et certifiés par la WQA selon les normes CSA B483.1, NSF/ANSI Standard 372 en ce qui a trait à la conformité à la faible teneur en plomb, NSF/ANSI 44 en raison de l'efficacité avec laquelle ils réduisent la dureté (calcium et magnésium), le baryum et le radium 226/228, et selon la norme NSF/ANSI 42 en ce qui concerne la réduction efficace du fer jusqu'à 11 ppm, tel que vérifié et validé par les données d'essai.

Un adoucisseur d'eau doté d'une cote d'efficacité nominale est un adoucisseur dont la régénération est enclenchée à la demande (DIR) et qui répond également à des caractéristiques précises de performance dans le but de réduire la quantité de saumure régénératrice et d'eau utilisée pour son fonctionnement. Les adoucisseurs d'eau dotés d'une cote d'efficacité nominale doivent avoir une efficacité nominale d'usage de sel qui n'est pas inférieure à 3 350 gains de dureté totale échangée par livre de sel (basé sur une équivalence de NaCl) (477 grammes de dureté totale échangée par kilogramme de sel), et ne doivent pas produire plus de sel que la valeur nominale indiquée. L'efficacité est mesurée par un essai réalisé en laboratoire de la manière décrite dans la norme NSF/ANSI 44. L'essai représente l'efficacité maximale possible que le système peut atteindre. L'efficacité de fonctionnement est l'efficacité réelle obtenue après avoir installé le système. Elle est habituellement inférieure à l'efficacité nominale en raison de facteurs individuels liés à l'application, incluant la dureté de l'eau, la consommation d'eau et les autres contaminants qui réduisent la capacité de l'adoucisseur.



Conditions d'essai de réduction de fer dissous et résultats :

Le conditionneur d'eau haute efficacité Aquasential Smart Softener-Cleer de 14 po de Culligan a été soumis aux essais décrits dans la norme NSF/ANSI 42 en ce qui concerne la réduction efficace du fer pour une quantité d'eau atteignant 6 000 gallons avec un niveau de fer dissous dans l'eau d'alimentation atteignant 11 ppm. La concentration de la substance indiquée dans l'eau entrant dans le système a été réduite pour atteindre une concentration inférieure ou égale à la limite permise d'eau sortant du système de la manière prévue dans la norme NSF/ANSI 42.

Substance	Niveau de concentration dans l'eau d'alimentation	Concentration d'eau maximale permise dans le produit	Débit
Fer	9-11 mg/L	0,3 mg/L	10,6 gal/min

Consultez les rubriques, Caractéristiques, Familiarisation et Garantie dans ce Guide du propriétaire (N/P 01040719) pour plus de précisions sur le produit. Pour éviter toute contamination attribuable à une manutention et une installation inadéquates, nous recommandons de confier l'installation et l'entretien de votre système à un concessionnaire Culligan seulement. Le rendement peut varier en fonction des conditions de l'eau locale. Votre eau ne contient peut-être pas les substances dont ce système permet de réduire la quantité.

Les adoucisseurs d'eau Culligan sont conçus pour fonctionner avec n'importe quel sel de bonne qualité, mais nous recommandons que vous vous informiez auprès de votre concessionnaire Culligan local pour connaître ses suggestions sur le meilleur type et classe de sel à utiliser dans cet adoucisseur.

REMARQUE! Cet adoucisseur n'est pas conçu pour traiter de l'eau insalubre d'un point de vue microbiologique ou de qualité douteuse sans procéder à une désinfection adéquate avant ou après utilisation du système

† Le dosage nominal efficace est valide uniquement avec un dosage de sel de 10,5 lb et un débit de service maximal pour les modèles de 14".

Conditionneur d'eau haute efficacité Aquasential Smart Softener-Cleer Plus de 9 po et Softener-Cleer Plus extérieur de 9 po de Culligan

Culligan sait que mieux vous serez informé sur vos systèmes de traitement d'eau, plus vous leur ferez confiance. C'est pour cette raison et grâce à plus de soixante-dix ans d'efforts pour satisfaire notre clientèle que Culligan remet cette fiche de données de rendement à ses clients.

REMARQUE! Veuillez parcourir cette fiche de données de rendement et comparer les capacités de votre appareil à vos besoins actuels en matière de traitement d'eau. Avant de faire l'achat d'un appareil de traitement d'eau, il est recommandé de faire analyser votre alimentation en eau afin de déterminer vos véritables besoins en la matière.

Fabricant : Culligan International Company
9399 W. Higgins Rd., Suite 1100
Rosemont, IL 60018 USA
(847) 430-2800
www.culligan.com

Produit : Conditionneur d'eau haute efficacité Aquasential Smart Softener-Cleer Plus de 9 po et Softener-Cleer Plus extérieur de 9 po de Culligan

Conditions d'essai et résultats

Débit : 8,0 gal/min à 9 psi
Pression : 30-40 psi
Acidité : Non-corrosif
Température : 68°F (20°C)
Dosage à l'efficacité nominale : 4 732 gr/lb

Capacité : 18 927 grains à 4,0 lb de sel
28 841 grains à 8,0 lb de sel
32 086 grains à 12,0 lb de sel

pH : 7,6

Caractéristiques de l'adoucisseur :

Débit de service : 8,0 gal/min
Plage de température de fonctionnement : 33-120°F (0-50°C)
Plage de pression de fonctionnement : 20-125 psi (140 - 860 kPa)

Débit de drainage, maximum : 2,34 ppm
Perte de pression au débit maximal : 9 psi
Plage de pression de fonctionnement (Canada) : 20-90 psi (140-620 kPa)

Nom de la substance	Niveau de contaminant max. défini par l'USEPA	pH	Débit	Pression
Baryum	2.0 mg/L	7.5 + 0.5	8,0 gal/min	9 (psig)
Radium 226/228	5 pCi/L	7.5 + 0.5	8,0 gal/min	9 (psig)

Ce système est certifié pour la réduction du baryum et du radium 226/228 en réduisant la dureté. Il est recommandé de faire analyser votre eau tous les 6 mois pour vous assurer que le système fonctionne correctement et que cette dureté et, par conséquent, la quantité de baryum et de radium 226/228, diminuent. Des bandelettes d'essai de dureté sont fournies. Vous pouvez d'ailleurs vous en procurer d'autres en vous adressant à votre concessionnaire Culligan.

Les conditionneurs d'eau haute efficacité Aquasential Smart Softener Cleer Plus de 9 p et Softener Cleer Plus extérieur de 9 po de Culligan ont été soumis à des essais et certifiés par la WQA selon les normes CSA B483.1, NSF/ANSI Standard 372 en ce qui a trait à la conformité à la faible teneur en plomb, NSF/ANSI 44 en raison de l'efficacité avec laquelle ils réduisent la dureté (calcium et magnésium), le baryum et le radium 226/228, et selon de la norme NSF/ANSI 42 en ce qui concerne la réduction efficace du fer jusqu'à 11 ppm, tel que vérifié et validé les données d'essai.

Un adoucisseur d'eau doté d'une cote d'efficacité nominale est un adoucisseur dont la régénération est enclenchée à la demande (DIR) et qui répond également à des caractéristiques précises de performance dans le but de réduire la quantité de saumure régénératrice et d'eau utilisée pour son fonctionnement. Les adoucisseurs d'eau dotés d'une cote d'efficacité nominale doivent avoir une efficacité nominale d'usage de sel qui n'est pas inférieure à 3 350 gains de dureté totale échangée par livre de sel (basé sur une équivalence de NaCl) (477 grammes de dureté totale échangée par kilogramme de sel), et ne doivent pas produire plus de sel que la valeur nominale indiquée. L'efficacité est mesurée par un essai réalisé en laboratoire de la manière décrite dans la norme NSF/ANSI 44. L'essai représente l'efficacité maximale possible que le système peut atteindre. L'efficacité de fonctionnement est l'efficacité réelle obtenue après avoir installé le système. Elle est habituellement inférieure à l'efficacité nominale en raison de facteurs individuels liés à l'application, incluant la dureté de l'eau, la consommation d'eau et les autres contaminants qui réduisent la capacité de l'adoucisseur.



Conditions d'essai de réduction de fer dissous et résultats :

Les conditionneurs d'eau haute efficacité Aquasential Smart Softener-Cleer Plus de 9 po et Softener-Cleer Plus de 9 po extérieur de Culligan ont été soumis aux essais décrits dans la norme NSF/ANSI 42 en ce qui concerne la réduction efficace du fer pour une quantité d'eau atteignant 2 000 gallons avec un niveau de fer dissous dans l'eau d'alimentation atteignant 11 ppm. Cette affirmation n'est valide que pour un débit restreint à 4 ppm. La concentration de la substance indiquée dans l'eau qui entre dans le système a été réduite pour atteindre une concentration inférieure ou égale à la limite permise d'eau sortant du système de la manière prévue dans la norme NSF/ANSI 42.

Substance	Niveau de concentration dans l'eau d'alimentation	Concentration d'eau maximale permise dans le produit	Débit
Fer	9-11 mg/L	0,3 mg/L	4,0 gal/min

Consultez les rubriques, Caractéristiques, Familiarisation et Garantie dans ce Guide du propriétaire (N/P 01040719) pour plus de précisions sur le produit. Pour éviter toute contamination attribuable à une manutention et une installation inadéquates, nous recommandons de confier l'installation et l'entretien de votre système à un concessionnaire Culligan seulement. Le rendement peut varier en fonction des conditions de l'eau locale. Votre eau ne contient peut-être pas les substances dont ce système permet de réduire la quantité.

Les adoucisseurs d'eau Culligan sont conçus pour fonctionner avec n'importe quel sel de bonne qualité, mais nous recommandons que vous vous informiez auprès de votre concessionnaire Culligan local pour connaître ses suggestions sur le meilleur type et classe de sel à utiliser dans cet adoucisseur.

REMARQUE! Cet adoucisseur n'est pas conçu pour traiter de l'eau insalubre d'un point de vue microbiologique ou de qualité douteuse sans procéder à une désinfection adéquate avant ou après utilisation du système

† Le dosage nominal efficace est valide uniquement avec un dosage de sel de 4 lb et un débit de service maximal pour les modèles de 9".

Conditionneur d'eau haute efficacité Aquasential Smart Softener-Cleer Plus de 10 po de Culligan

Culligan sait que mieux vous serez informé sur vos systèmes de traitement d'eau, plus vous leur ferez confiance. C'est pour cette raison et grâce à plus de soixante-dix ans d'efforts pour satisfaire notre clientèle que Culligan remet cette fiche de données de rendement à ses clients.

REMARQUE! Veuillez parcourir cette fiche de données de rendement et comparer les capacités de votre appareil à vos besoins actuels en matière de traitement d'eau. Avant de faire l'achat d'un appareil de traitement d'eau, il est recommandé de faire analyser votre alimentation en eau afin de déterminer vos véritables besoins en la matière.

Fabricant : Culligan International Company
9399 W. Higgins Rd., Suite 1100
Rosemont, IL 60018 USA
(847) 430-2800
www.culligan.com

Produit : Conditionneur d'eau haute efficacité Aquasential Smart Softener-Cleer de 10 po de Culligan

Conditions d'essai et résultats

Débit : 9,9 gal/min à 14 psi
Pression : 30-40 psi
Acidité : Non-corrosif
Température : 68°F (20°C)
Dosage à l'efficacité nominale : 4 732 gr/lb

Capacité : 28 391 grains à 6,0 lb de sel
43 262 grains à 12,0 lb de sel
48 129 grains à 18,0 lb de sel
pH : 7,6

Caractéristiques de l'adoucisseur :

Débit de service : 9,9 gal/min
Plage de température de fonctionnement : 33-120°F (0-50°C)
Plage de pression de fonctionnement : 20-125 psi (140 - 860 kPa)

Débit de drainage, maximum : 2,5 ppm
Perte de pression au débit maximal : 14 psi
Plage de pression de fonctionnement (Canada) : 20-90 psi (140-620 kPa)

Nom de la substance	Niveau de contaminant max. défini par l'USEPA	pH	Débit	Pression
Baryum	2,0 mg/L	7,5 + 0,5	9,9 gal/min	14 (psig)
Radium 226/228	5 pCi/L	7,5 + 0,5	9,9 gal/min	14 (psig)

Ce système est certifié pour la réduction du baryum et du radium 226/228 en réduisant la dureté. Il est recommandé de faire analyser votre eau tous les 6 mois pour vous assurer que le système fonctionne correctement et que cette dureté et, par conséquent, la quantité de baryum et de radium 226/228, diminuent. Des bandelettes d'essai de dureté sont fournies. Vous pouvez d'ailleurs vous en procurer d'autres en vous adressant à votre concessionnaire Culligan.

Les conditionneurs d'eau haute efficacité Aquasential Smart Softener Cleer de 10 po de Culligan ont été soumis à des essais et certifiés par la WQA selon les normes CSA B483.1, NSF/ANSI Standard 372 en ce qui a trait à la conformité à la faible teneur en plomb, NSF/ANSI 44 en raison de l'efficacité avec laquelle ils réduisent la dureté (calcium et magnésium), le baryum et le radium 226/228, et selon la norme NSF/ANSI 42 en ce qui concerne la réduction efficace du fer jusqu'à 11 ppm, tel que vérifié et validé par les données d'essai.

Un adoucisseur d'eau doté d'une cote d'efficacité nominale est un adoucisseur dont la régénération est enclenchée à la demande (DIR) et qui répond également à des caractéristiques précises de performance dans le but de réduire la quantité de saumure régénératrice et d'eau utilisée pour son fonctionnement. Les adoucisseurs d'eau dotés d'une cote d'efficacité nominale doivent avoir une efficacité nominale d'usage de sel qui n'est pas inférieure à 3 350 gains de dureté totale échangée par livre de sel (basé sur une équivalence de NaCl) (477 grammes de dureté totale échangée par kilogramme de sel), et ne doivent pas produire plus de sel que la valeur nominale indiquée. L'efficacité est mesurée par un essai réalisé en laboratoire de la manière décrite dans la norme NSF/ANSI 44. L'essai représente l'efficacité maximale possible que le système peut atteindre. L'efficacité de fonctionnement est l'efficacité réelle obtenue après avoir installé le système. Elle est habituellement inférieure à l'efficacité nominale en raison de facteurs individuels liés à l'application, incluant la dureté de l'eau, la consommation d'eau et les autres contaminants qui réduisent la capacité de l'adoucisseur.



Conditions d'essai de réduction de fer dissous et résultats :

Le conditionneur d'eau Aquasential Smart Softener-Cleer Plus de 10 po de Culligan a été soumis aux essais décrits dans la norme NSF/ANSI 42 en ce qui concerne la réduction efficace du fer pour une quantité d'eau atteignant 3 000 gallons avec un niveau de fer dissous dans l'eau d'alimentation atteignant 11 ppm. Cette affirmation n'est valide que pour un débit restreint à 5,9 ppm. La concentration de la substance indiquée dans l'eau qui entre dans le système a été réduite pour atteindre une concentration inférieure ou égale à la limite permise d'eau sortant du système de la manière prévue dans la norme NSF/ANSI 42.

Substance	Niveau de concentration dans l'eau d'alimentation	Concentration d'eau maximale permise dans le produit	Débit
Fer	9-11 mg/L	0,3 mg/L	5,9 gal/min

Consultez les rubriques, Caractéristiques, Familiarisation et Garantie dans ce Guide du propriétaire (N/P 01040719) pour plus de précisions sur le produit. Pour éviter toute contamination attribuable à une manutention et une installation inadéquates, nous recommandons de confier l'installation et l'entretien de votre système à un concessionnaire Culligan seulement. Le rendement peut varier en fonction des conditions de l'eau locale. Votre eau ne contient peut-être pas les substances dont ce système permet de réduire la quantité.

Les adoucisseurs d'eau Culligan sont conçus pour fonctionner avec n'importe quel sel de bonne qualité, mais nous recommandons que vous vous informiez auprès de votre concessionnaire Culligan local pour connaître ses suggestions sur le meilleur type et classe de sel à utiliser dans cet adoucisseur.

REMARQUE! Cet adoucisseur n'est pas conçu pour traiter de l'eau insalubre d'un point de vue microbiologique ou de qualité douteuse sans procéder à une désinfection adéquate avant ou après utilisation du système

† Le dosage nominal efficace est valide uniquement avec un dosage de sel de 6 lb et un débit de service maximal pour les modèles de 10".

Conditionneur d'eau haute efficacité Aquasential Smart Softener-Cleer Plus de 12 po de Culligan

Culligan sait que mieux vous serez informé sur vos systèmes de traitement d'eau, plus vous leur ferez confiance. C'est pour cette raison et grâce à plus de soixante-dix ans d'efforts pour satisfaire notre clientèle que Culligan remet cette fiche de données de rendement à ses clients.

REMARQUE! Veuillez parcourir cette fiche de données de rendement et comparer les capacités de votre appareil à vos besoins actuels en matière de traitement d'eau. Avant de faire l'achat d'un appareil de traitement d'eau, il est recommandé de faire analyser votre alimentation en eau afin de déterminer vos véritables besoins en la matière.

Fabricant : Culligan International Company
9399 W. Higgins Rd., Suite 1100
Rosemont, IL 60018 USA
(847) 430-2800
www.culligan.com

Produit : Conditionneur d'eau haute efficacité Aquasential Smart Softener-Cleer de 12po de Culligan

Conditions d'essai et résultats

Débit : 8,5 gal/min à 8 psi

Pression : 30-40 psi

Acidité : Non-corrosif

Température : 68°F (20°C)

Dosage à l'efficacité nominale : 4,052 gr/lb

Capacité : 28 365 grains à 7,0 lb de sel

44 764 grains à 16,0 lb de sel

58 658 grains à 24,0 lb de sel

pH : 7,6

Caractéristiques de l'adoucisseur :

Débit de service : 8,5 gal/min

Plage de température de fonctionnement : 33-120°F (0-50°C)

Plage de pression de fonctionnement : 20-125 psi (140 - 860 kPa)

Débit de drainage, maximum : 3,5 ppm

Perte de pression au débit maximal : 8 psi

Plage de pression de fonctionnement (Canada) : 20-90 psi (140-620 kPa)

Nom de la substance	Niveau de contaminant max. défini par l'USEPA	pH	Débit	Pression
Baryum	2,0 mg/L	7,5 + 0,5	8,5 gal/min	8 (psig)
Radium 226/228	5 pCi/L	7,5 + 0,5	8,5 gal/min	8 (psig)

Ce système est certifié pour la réduction du baryum et du radium 226/228 en réduisant la dureté. Il est recommandé de faire analyser votre eau tous les 6 mois pour vous assurer que le système fonctionne correctement et que cette dureté et, par conséquent, la quantité de baryum et de radium 226/228, diminuent. Des bandelettes d'essai de dureté sont fournies. Vous pouvez d'ailleurs vous en procurer d'autres en vous adressant à votre concessionnaire Culligan.

Les conditionneurs d'eau haute efficacité Aquasential Smart Softener Cleer de 12 po de Culligan ont été soumis à des essais et certifiés par la WQA selon les normes CSA B483.1, NSF/ANSI Standard 372 en ce qui a trait à la conformité à la faible teneur en plomb, NSF/ANSI 44 en raison de l'efficacité avec laquelle ils réduisent la dureté (calcium et magnésium), le baryum et le radium 226/228, et selon la norme NSF/ANSI 42 en ce qui concerne la réduction efficace du fer jusqu'à 11 ppm, ce qui a été vérifié et validé par les données d'essai.

Un adoucisseur d'eau doté d'une cote d'efficacité nominale est un adoucisseur dont la régénération est enclenchée à la demande (DIR) et qui répond également à des caractéristiques précises de performance dans le but de réduire la quantité de saumure régénératrice et d'eau utilisée pour son fonctionnement. Les adoucisseurs d'eau dotés d'une cote d'efficacité nominale doivent avoir une efficacité nominale d'usage de sel qui n'est pas inférieure à 3 350 gains de dureté totale échangée par livre de sel (basé sur une équivalence de NaCl) (477 grammes de dureté totale échangée par kilogramme de sel), et ne doivent pas produire plus de sel que la valeur nominale indiquée. L'efficacité est mesurée par un essai réalisé en laboratoire de la manière décrite dans la norme NSF/ANSI 44. L'essai représente l'efficacité maximale possible que le système peut atteindre. L'efficacité de fonctionnement est l'efficacité réelle obtenue après avoir installé le système. Elle est habituellement inférieure à l'efficacité nominale en raison de facteurs individuels liés à l'application, incluant la dureté de l'eau, la consommation d'eau et les autres contaminants qui réduisent la capacité de l'adoucisseur.



Conditions d'essai de réduction de fer dissous et résultats :

Le conditionneur d'eau Aquasential SmartSoftener-Cleer Plus de 12 po de Culligan a été soumis aux essais décrits dans la norme NSF/ANSI 42 en ce qui concerne la réduction efficace du fer pour une quantité d'eau atteignant 4 000 gallons avec un niveau de fer dissous dans l'eau d'alimentation atteignant 11 ppm. Cette affirmation n'est valide que pour un débit restreint à 8,5 ppm. La concentration de la substance indiquée dans l'eau qui entre dans le système a été réduite pour atteindre une concentration inférieure ou égale à la limite permise d'eau sortant du système de la manière prévue dans la norme NSF/ANSI 42.

Substance	Niveau de concentration dans l'eau d'alimentation	Concentration d'eau maximale permise dans le produit	Débit
Fer	9-11 mg/L	0,3 mg/L	8,5 gal/min

Consultez les rubriques, Caractéristiques, Familiarisation et Garantie dans ce Guide du propriétaire (N/P 01040719) pour plus de précisions sur le produit. Pour éviter toute contamination attribuable à une maintenance et une installation inadéquates, nous recommandons de confier l'installation et l'entretien de votre système à un concessionnaire Culligan seulement. Le rendement peut varier en fonction des conditions de l'eau locale. Votre eau ne contient peut-être pas les substances dont ce système permet de réduire la quantité.

Les adoucisseurs d'eau Culligan sont conçus pour fonctionner avec n'importe quel sel de bonne qualité, mais nous recommandons que vous vous informiez auprès de votre concessionnaire Culligan local pour connaître ses suggestions sur le meilleur type et classe de sel à utiliser dans cet adoucisseur.

REMARQUE! Cet adoucisseur n'est pas conçu pour traiter de l'eau insalubre d'un point de vue microbiologique ou de qualité douteuse sans procéder à une désinfection adéquate avant ou après utilisation du système

† Le dosage nominal efficace est valide uniquement avec un dosage de sel de 7 lb et un débit de service maximal pour les modèles de 12".

Conditionneur d'eau haute efficacité Aquasential Smart Softener-Cleer Plus de 14 po de Culligan

Culligan sait que mieux vous serez informé sur vos systèmes de traitement d'eau, plus vous leur ferez confiance. C'est pour cette raison et grâce à plus de soixante-dix ans d'efforts pour satisfaire notre clientèle que Culligan remet cette fiche de données de rendement à ses clients.

REMARQUE! Veuillez parcourir cette fiche de données de rendement et comparer les capacités de votre appareil à vos besoins actuels en matière de traitement d'eau. Avant de faire l'achat d'un appareil de traitement d'eau, il est recommandé de faire analyser votre alimentation en eau afin de déterminer vos véritables besoins en la matière.

Fabricant : Culligan International Company
9399 W. Higgins Rd., Suite 1100
Rosemont, IL 60018 USA
(847) 430-2800
www.culligan.com

Produit : Conditionneur d'eau haute efficacité Aquasential Smart Softener-Cleer de 14 po de Culligan

Conditions d'essai et résultats

Débit : 11,0 gal/min à 12 psi
Pression : 30-40 psi
Acidité : Non-corrosif
Température : 68°F (20°C)
Dosage à l'efficacité nominale : 4,052 gr/lb

Capacité : 42 548 grains à 10,5 lb de sel
67 146 grains à 24,0 lb de sel
87 987 grains à 36,0 lb de sel

pH : 7,6

Caractéristiques de l'adoucisseur :

Débit de service : 11,0 gal/min
Plage de température de fonctionnement : 33-120°F (0-50°C)
Plage de pression de fonctionnement : 20-125 psi (140 - 860 kPa)

Débit de drainage, maximum : 5,28 ppm
Perte de pression au débit maximal : 12 psi
Plage de pression de fonctionnement (Canada) : 20-90 psi (140-620 kPa)

Nom de la substance	Niveau de contaminant max. défini par l'USEPA	pH	Débit	Pression
Baryum	2,0 mg/L	7,5 + 0,5	11,0 gal/min	12 (psig)
Radium 226/228	5 pCi/L	7,5 + 0,5	11,0 gal/min	12 (psig)

Ce système est certifié pour la réduction du baryum et du radium 226/228 en réduisant la dureté. Il est recommandé de faire analyser votre eau tous les 6 mois pour vous assurer que le système fonctionne correctement et que cette dureté et, par conséquent, la quantité de baryum et de radium 226/228, diminuent. Des bandelettes de test de dureté sont fournies. Vous pouvez d'ailleurs vous en procurer d'autres en vous adressant à votre concessionnaire Culligan.

Les conditionneurs d'eau haute efficacité Aquasential Smart Softener Cleer de 14 po ont été soumis à des essais et certifiés par la WQA selon les normes CSA B483.1, NSF/ANSI Standard 372 en ce qui a trait la conformité à la faible teneur en plomb, NSF/ANSI 44 en raison de l'efficacité avec laquelle ils réduisent la dureté (calcium et magnésium), le baryum et le radium 226/228, et selon la norme NSF/ANSI 42 en ce qui concerne la réduction efficace du fer jusqu'à 11 ppm, tel que vérifié et validé par les données d'essai.

Un adoucisseur d'eau doté d'une cote d'efficacité nominale est un adoucisseur dont la régénération est enclenchée à la demande (DIR) et qui répond également à des caractéristiques précises de performance dans le but de réduire la quantité de saumure régénératrice et d'eau utilisée pour son fonctionnement. Les adoucisseurs d'eau dotés d'une cote d'efficacité nominale doivent avoir une efficacité nominale d'usage de sel qui n'est pas inférieure à 3 350 gains de dureté totale échangée par livre de sel (basé sur une équivalence de NaCl) (477 grammes de dureté totale échangée par kilogramme de sel), et ne doivent pas produire plus de sel que la valeur nominale indiquée. L'efficacité est mesurée par un essai réalisé en laboratoire de la manière décrite dans la norme NSF/ANSI 44. L'essai représente l'efficacité maximale possible que le système peut atteindre. L'efficacité de fonctionnement est l'efficacité réelle obtenue après avoir installé le système. Elle est habituellement inférieure à l'efficacité nominale en raison de facteurs individuels liés à l'application, incluant la dureté de l'eau, la consommation d'eau et les autres contaminants qui réduisent la capacité de l'adoucisseur.



Conditions d'essai de réduction de fer dissous et résultats :

Le conditionneur d'eau haute efficacité Aquasential Smart Softener-Cleer Plus de 14 po de Culligan a été soumis aux essais décrits dans la norme NSF/ANSI 42 en ce qui concerne la réduction efficace du fer pour une quantité d'eau atteignant 6 000 gallons avec un niveau de fer dissous dans l'eau d'alimentation atteignant 11 ppm. Cette affirmation n'est valide que pour un débit restreint à 11 ppm. La concentration de la substance indiquée dans l'eau qui entre dans le système a été réduite pour atteindre une concentration inférieure ou égale à la limite permise d'eau sortant du système de la manière prévue dans la norme NSF/ANSI 42.

Substance	Niveau de concentration dans l'eau d'alimentation	Concentration d'eau maximale permise dans le produit	Débit
Fer	9-11 mg/L	0,3 mg/L	11 gal/min

Consultez les rubriques, Caractéristiques, Familiarisation et Garantie dans ce Guide du propriétaire (N/P 01040719) pour plus de précisions sur le produit. Pour éviter toute contamination attribuable à une manutention et une installation inadéquates, nous recommandons de confier l'installation et l'entretien de votre système à un concessionnaire Culligan seulement. Le rendement peut varier en fonction des conditions de l'eau locale. Votre eau ne contient peut-être pas les substances dont ce système permet de réduire la quantité.

Les adoucisseurs d'eau Culligan sont conçus pour fonctionner avec n'importe quel sel de bonne qualité, mais nous recommandons que vous vous informiez auprès de votre concessionnaire Culligan local pour connaître ses suggestions sur le meilleur type et classe de sel à utiliser dans cet adoucisseur.

REMARQUE! Cet adoucisseur n'est pas conçu pour traiter de l'eau insalubre d'un point de vue microbiologique ou de qualité douteuse sans procéder à une désinfection adéquate avant ou après utilisation du système

† Le dosage nominal efficace est valide uniquement avec un dosage de sel de 10,5 lb et un débit de service maximal pour les modèles de 14".

Adoucisseurs d'eau haute efficacité Aquasential Smart Twin de 9 po et Twin de 9 po extérieur de Culligan

Culligan sait que mieux vous serez informé sur vos systèmes de traitement d'eau, plus vous leur ferez confiance. C'est pour cette raison et grâce à plus de soixante-dix ans d'efforts pour satisfaire notre clientèle que Culligan remet cette fiche de données de rendement à ses clients.

REMARQUE! Veuillez parcourir cette fiche de données de rendement et comparer les capacités de votre appareil à vos besoins actuels en matière de traitement d'eau. Avant de faire l'achat d'un appareil de traitement d'eau, il est recommandé de faire analyser votre alimentation en eau afin de déterminer vos véritables besoins en la matière.

Fabricant : Culligan International Company
9399 W. Higgins Rd., Suite 1100
Rosemont, IL 60018 USA
(847) 430-2800
www.culligan.com

Produit : Adoucisseurs d'eau haute efficacité Aquasential Smart Twin de 9po et Twin de 9po extérieur de Culligan

Conditions d'essai et résultats

Débit : 9,0 gal/min à 11 psi

Pression : 30-40 psi

Acidité : Non-corrosif

Température : 68°F (20°C)

Dosage à l'efficacité nominale : 4 751 gr/lb

Capacité : 19 003 grains à 4,0 lb de sel

25 823 grains à 8,0 lb de sel

29 622 grains à 12,0 lb de sel

pH : 7,6

Caractéristiques de l'adoucisseur :

Débit de service : 9,0 gal/min

Plage de température de fonctionnement : 33-120°F (1 - 50°C)

Plage de pression de fonctionnement : 20-125 psi (140 - 860 kPa)

Perte de pression au débit maximal : 11 psi

Débit de drainage, maximum : 1,98 gal/min

Plage de pression de fonctionnement (Canada) : 20-90 psi (140-620 kPa)

Nom de la substance	Niveau de contaminant max. défini par l'USEPA	pH	Débit	Pression
Baryum	2,0 mg/L	7,5 + 0,5	9,0 gal/min	11 (psig)
Radium 226/228	5 pCi/L	7,5 + 0,5	9,0 gal/min	11 (psig)

Ce système est certifié pour la réduction du baryum et du radium 226/228 en réduisant la dureté. Il est recommandé de faire analyser votre eau tous les 6 mois pour vous assurer que le système fonctionne correctement et que cette dureté et, par conséquent, la quantité de baryum et de radium 226/228, diminuent.

Les adoucisseurs d'eau haute efficacité Aquasential Smart des séries Twin 9 po et Twin 9 po extérieur de Culligan ont été soumis à des essais et certifiés par la WQA selon les normes NSF/ANSI 372, CSA B483.1 et NSF/ANSI 44 en raison de l'efficacité avec laquelle ils réduisent la dureté (calcium et magnésium), le baryum et le radium 226/228, tel que vérifié et validé par les données d'essai. Pour conserver sa certification et garantir un rendement uniforme, le produit fait périodiquement l'objet de nouveaux essais.



Un adoucisseur d'eau doté d'une cote d'efficacité nominale est un adoucisseur dont la régénération est enclenchée à la demande (DIR) et qui répond également à des caractéristiques précises de performance dans le but de réduire la quantité de saumure régénératrice et d'eau utilisée pour son fonctionnement. Les adoucisseurs d'eau dotés d'une cote d'efficacité nominale doivent avoir une efficacité nominale d'usage de sel qui n'est pas inférieure à 3 350 gains de dureté totale échangée par livre de sel (basé sur une équivalence de NaCl) (477 grammes de dureté totale échangée par kilogramme de sel), et ne doivent pas produire plus de sel que la valeur nominale indiquée. L'efficacité est mesurée par un essai réalisé en laboratoire de la manière décrite dans la norme NSF/ANSI 44. L'essai représente l'efficacité maximale possible que le système peut atteindre. L'efficacité de fonctionnement est l'efficacité réelle obtenue après avoir installé le système. Elle est habituellement inférieure à l'efficacité nominale en raison de facteurs individuels liés à l'application, incluant la dureté de l'eau, la consommation d'eau et les autres contaminants qui réduisent la capacité de l'adoucisseur.

Consultez les rubriques, Caractéristiques, Familiarisation et Garantie dans ce Guide du propriétaire (N/P 01040719) pour plus de précisions sur le produit. Pour éviter toute contamination attribuable à une maintenance et une installation inadéquates, nous recommandons de confier l'installation et l'entretien de votre système à un concessionnaire Culligan seulement. Le rendement peut varier en fonction des conditions de l'eau locale. Votre eau ne contient peut-être pas les substances dont ce système permet de réduire la quantité.

Les adoucisseurs d'eau Culligan sont conçus pour fonctionner avec n'importe quel sel de bonne qualité, mais nous recommandons que vous vous informiez auprès de votre concessionnaire Culligan local pour connaître ses suggestions sur le meilleur type et classe de sel à utiliser dans cet adoucisseur.

REMARQUE! Cet adoucisseur n'est pas conçu pour traiter de l'eau insalubre d'un point de vue microbiologique ou de qualité douteuse sans procéder à une désinfection adéquate avant ou après utilisation du système

† Le dosage nominal efficace est valide uniquement avec un dosage de sel de 4 lb et un débit de 10,0 gal/min pour les modèles de 9".

Adoucisseurs d'eau haute efficacité Aquasential Twin de 10 po et Twin de 10 po extérieur de Culligan

Culligan sait que mieux vous serez informé sur vos systèmes de traitement d'eau, plus vous leur ferez confiance. C'est pour cette raison et grâce à plus de soixante-dix ans d'efforts pour satisfaire notre clientèle que Culligan remet cette fiche de données de rendement à ses clients.

REMARQUE! Veuillez parcourir cette fiche de données de rendement et comparer les capacités de votre appareil à vos besoins actuels en matière de traitement d'eau. Avant de faire l'achat d'un appareil de traitement d'eau, il est recommandé de faire analyser votre alimentation en eau afin de déterminer vos véritables besoins en la matière.

Fabricant : Culligan International Company
9399 W. Higgins Rd., Suite 1100
Rosemont, IL 60018 USA
(847) 430-2800
www.culligan.com

Produit : Adoucisseurs d'eau haute efficacité Aquasential Smart Twin de 10po et Twin de 10 po extérieur de Culligan

Conditions d'essai et résultats

Débit : 9,4 gal/min à 12 psi
Pression : 30-40 psi
Acidité : Non-corrosif
Température : 68°F (20°C)
Dosage à l'efficacité nominale : 5 073 gr/lb

Capacité : 30 439 grains à 6,0 lb de sel
45 609 grains à 12,0 lb de sel
48 623 grains à 18,0 lb de sel
pH : 7,6

Caractéristiques de l'adoucisseur :

Débit de service : 9,4 gal/min

Plage de température de fonctionnement : 33-120°F (1-50°C)

Plage de pression de fonctionnement : 20-125 psi (140 - 860 kPa)

Perte de pression au débit maximal : 12 psi

Débit de drainage, maximum : 2,0 gal/min

Plage de pression de fonctionnement (Canada) : 20-90 psi (140-620 kPa)

Nom de la substance	Niveau de contaminant max. défini par l'USEPA	pH	Débit	Pression
Baryum	2,0 mg/L	7,5 + 0,5	9,4 gal/min	12 (psig)
Radium 226/228	5 pCi/L	7,5 + 0,5	9,4 gal/min	12 (psig)

Ce système est certifié pour la réduction du baryum et du radium 226/228 en réduisant la dureté. Il est recommandé de faire analyser votre eau tous les 6 mois pour vous assurer que le système fonctionne correctement et que cette dureté et, par conséquent, la quantité de baryum et de radium 226/228, diminuent.

Les adoucisseurs d'eau haute efficacité Aquasential Smart des séries Twin 10po et Twin 10 po extérieur de Culligan ont été soumis à des essais et certifiés par la WQA en vertu des normes NSF/ANSI 372, CSA B483.1 et NSF/ANSI 44 en raison de l'efficacité avec laquelle ils réduisent la dureté (calcium et magnésium), le baryum et le radium 226/228,, tel que vérifié et validé par les données d'essai. Pour conserver sa certification et garantir un rendement uniforme, le produit fait périodiquement l'objet de nouveaux essais.



Un adoucisseur d'eau doté d'une cote d'efficacité nominale est un adoucisseur dont la régénération est enclenchée à la demande (DIR) et qui répond également à des caractéristiques précises de performance dans le but de réduire la quantité de saumure régénératrice et d'eau utilisée pour son fonctionnement. Les adoucisseurs d'eau dotés d'une cote d'efficacité nominale doivent avoir une efficacité nominale d'usage de sel qui n'est pas inférieure à 3 350 gains de dureté totale échangée par livre de sel (basé sur une équivalence de NaCl) (477 grammes de dureté totale échangée par kilogramme de sel), et ne doivent pas produire plus de sel que la valeur nominale indiquée. L'efficacité est mesurée par un essai réalisé en laboratoire de la manière décrite dans la norme NSF/ANSI 44. L'essai représente l'efficacité maximale possible que le système peut atteindre. L'efficacité de fonctionnement est l'efficacité réelle obtenue après avoir installé le système. Elle est habituellement inférieure à l'efficacité nominale en raison de facteurs individuels liés à l'application, incluant la dureté de l'eau, la consommation d'eau et les autres contaminants qui réduisent la capacité de l'adoucisseur.

Consultez les rubriques, Caractéristiques, Familiarisation et Garantie dans ce Guide du propriétaire (N/P 01040719) pour plus de précisions sur le produit. Pour éviter toute contamination attribuable à une manutention et une installation inadéquates, nous recommandons de confier l'installation et l'entretien de votre système à un concessionnaire Culligan seulement. Le rendement peut varier en fonction des conditions de l'eau locale. Votre eau ne contient peut-être pas les substances dont ce système permet de réduire la quantité.

Les adoucisseurs d'eau Culligan sont conçus pour fonctionner avec n'importe quel sel de bonne qualité, mais nous recommandons que vous vous informiez auprès de votre concessionnaire Culligan local pour connaître ses suggestions sur le meilleur type et classe de sel à utiliser dans cet adoucisseur.

REMARQUE! Cet adoucisseur n'est pas conçu pour traiter de l'eau insalubre d'un point de vue microbiologique ou de qualité douteuse sans procéder à une désinfection adéquate avant ou après utilisation du système

† Le dosage nominal efficace est valide uniquement avec un dosage de sel de 6 lb et un débit de 10,0 gal/min pour les modèles de 10".

Adoucisseurs d'eau haute efficacité Aquasential Smart Twin de 12 po et Twin de 12 po extérieur de Culligan

Culligan sait que mieux vous serez informé sur vos systèmes de traitement d'eau, plus vous leur ferez confiance. C'est pour cette raison et grâce à plus de soixante-dix ans d'efforts pour satisfaire notre clientèle que Culligan remet cette fiche de données de rendement à ses clients.

REMARQUE! Veuillez parcourir cette fiche de données de rendement et comparer les capacités de votre appareil à vos besoins actuels en matière de traitement d'eau. Avant de faire l'achat d'un appareil de traitement d'eau, il est recommandé de faire analyser votre alimentation en eau afin de déterminer vos véritables besoins en la matière.

Fabricant : Culligan International Company
9399 W. Higgins Rd., Suite 1100
Rosemont, IL 60018 USA
(847) 430-2800
www.culligan.com

Produit : Adoucisseurs d'eau intelligents haute efficacité Aquasential Smart Twin de 12 po et Twin de 12 po extérieur de Culligan

Conditions d'essai et résultats

Débit : 10,0 gal/min à 11 psi
Pression : 30-40 psi
Acidité : Non-corrosif
Température : 68°F (20°C)
Dosage à l'efficacité nominale : 4,052 gr/lb

Capacité : 28 365 grains à 7,0 lb de sel
44 764 grains à 16,0 lb de sel
58 658 grains à 24,0 lb de sel
pH : 7,6

Caractéristiques de l'adoucisseur :

Débit de service : 10,0 gal/min

Plage de température de fonctionnement : 33-120°F (1-50°C)

Plage de pression de fonctionnement : 20-125 psi (140 - 860 kPa)

Perte de pression au débit maximal : 11 psi

Débit de drainage, maximum : 2,79 gal/min

Plage de pression de fonctionnement (Canada) : 20-90 psi (140-620 kPa)

Nom de la substance	Niveau de contaminant max. défini par l'USEPA	pH	Débit	Pression
Baryum	2,0 mg/L	7,5 + 0,5	10,0 gal/min	11 (psig)
Radium 226/228	5 pCi/L	7,5 + 0,5	10,0 gal/min	11 (psig)

Ce système est certifié pour la réduction du baryum et du radium 226/228 en réduisant la dureté. Il est recommandé de faire analyser votre eau tous les 6 mois pour vous assurer que le système fonctionne correctement et que cette dureté et, par conséquent, la quantité de baryum et de radium 226/228, diminuent.

Les adoucisseurs d'eau haute efficacité Aquasential Smart des séries Twin 12po et Twin 12 po extérieur de Culligan ont été soumis à des essais et certifiés par la WQA selon les normes NSF/ANSI 372, CSA B483.1 et NSF/ANSI 44 en raison de l'efficacité avec laquelle ils réduisent la dureté (calcium et magnésium), le baryum et le radium 226/228, tel que vérifié et validé par les données d'essai. Pour conserver sa certification et garantir un rendement uniforme, le produit fait périodiquement l'objet de nouveaux essais.



Un adoucisseur d'eau doté d'une cote d'efficacité nominale est un adoucisseur dont la régénération est enclenchée à la demande (DIR) et qui répond également à des caractéristiques précises de performance dans le but de réduire la quantité de saumure régénératrice et d'eau utilisée pour son fonctionnement. Les adoucisseurs d'eau dotés d'une cote d'efficacité nominale doivent avoir une efficacité nominale d'usage de sel qui n'est pas inférieure à 3 350 gains de dureté totale échangée par livre de sel (basé sur une équivalence de NaCl) (477 grammes de dureté totale échangée par kilogramme de sel), et ne doivent pas produire plus de sel que la valeur nominale indiquée. L'efficacité est mesurée par un essai réalisé en laboratoire de la manière décrite dans la norme NSF/ANSI 44. L'essai représente l'efficacité maximale possible que le système peut atteindre. L'efficacité de fonctionnement est l'efficacité réelle obtenue après avoir installé le système. Elle est habituellement inférieure à l'efficacité nominale en raison de facteurs individuels liés à l'application, incluant la dureté de l'eau, la consommation d'eau et les autres contaminants qui réduisent la capacité de l'adoucisseur.

Consultez les rubriques, Caractéristiques, Familiarisation et Garantie dans ce Guide du propriétaire (N/P 01040719) pour plus de précisions sur le produit. Pour éviter toute contamination attribuable à une manutention et une installation inadéquates, nous recommandons de confier l'installation et l'entretien de votre système à un concessionnaire Culligan seulement. Le rendement peut varier en fonction des conditions de l'eau locale. Votre eau ne contient peut-être pas les substances dont ce système permet de réduire la quantité.

Les adoucisseurs d'eau Culligan sont conçus pour fonctionner avec n'importe quel sel de bonne qualité, mais nous recommandons que vous vous informiez auprès de votre concessionnaire Culligan local pour connaître ses suggestions sur le meilleur type et classe de sel à utiliser dans cet adoucisseur.

REMARQUE! Cet adoucisseur n'est pas conçu pour traiter de l'eau insalubre d'un point de vue microbiologique ou de qualité douteuse sans procéder à une désinfection adéquate avant ou après utilisation du système

† Le dosage nominal efficace est valide uniquement avec un dosage de sel de 7 lb et un débit de 10,0 gal/min pour les modèles de 12".

Adoucisseurs d'eau haute efficacité Aquasential Smart Twin de 14 po et Twin de 14 po pour extérieur de Culligan

Culligan sait que mieux vous serez informé sur vos systèmes de traitement d'eau, plus vous leur ferez confiance. C'est pour cette raison et grâce à plus de soixante-dix ans d'efforts pour satisfaire notre clientèle que Culligan remet cette fiche de données de rendement à ses clients.

REMARQUE! Veuillez parcourir cette fiche de données de rendement et comparer les capacités de votre appareil à vos besoins actuels en matière de traitement d'eau. Avant de faire l'achat d'un appareil de traitement d'eau, il est recommandé de faire analyser votre alimentation en eau afin de déterminer vos véritables besoins en la matière.

Fabricant : Culligan International Company
9399 W. Higgins Rd., Suite 1100
Rosemont, IL 60018 USA
(847) 430-2800
www.culligan.com

Produit : Adoucisseurs d'eau haute efficacité Aquasential Smart Twin de 14 po et Twin de 14 po extérieurs
Aquasential de Culligan

Conditions d'essai et résultats

Débit : 10,6 gal/min à 11 psi
Pression: 30-40 psi
Acidité: Non-corrosif
Température: 68°F (20°C)
Dosage à l'efficacité nominale: 4,052 gr/lb

Capacité: 42 548 grains à 10,5 lb de sel
67 146 grains à 24,0 lb de sel
87 987 grains à 36,0 lb de sel
pH: 7,6

Caractéristiques de l'adoucisseur :

Débit de service : 10,6 gal/min
Plage de température de fonctionnement : 33-120°F (1-50°C)
Plage de pression de fonctionnement : 20-125 psi (140 - 860 kPa)

Perte de pression au débit maximal : 11 psi
Débit de drainage, maximum : 5,28 gal/min
Plage de pression de fonctionnement (Canada) : 20-90 psi (140-620 kPa)

Nom de la substance	Niveau de contaminant max. défini par l'USEPA	pH	Débit	Pression
Baryum	2,0 mg/L	7,5 + 0,5	10,6 gal/min	11 (psig)
Radium 226/228	5 pCi/L	7,5 + 0,5	10,6 gal/min	11 (psig)

Ce système est certifié pour la réduction du baryum et du radium 226/228 en réduisant la dureté. Il est recommandé de faire analyser votre eau tous les 6 mois pour vous assurer que le système fonctionne correctement et que cette dureté et, par conséquent, la quantité de baryum et de radium 226/228, diminuent.

Les adoucisseurs d'eau haute efficacité Aquasential Smart des séries Twin 14po et Twin 14 po extérieur de Culligan ont été soumis à des essais et certifiés par la WQA selon les normes NSF/ANSI 372, CSA B483.1 et NSF/ANSI 44 en raison de l'efficacité avec laquelle ils réduisent la dureté (calcium et magnésium), le baryum et le radium 226/228, tel que vérifié et validé par les données d'essais. Pour conserver sa certification et garantir un rendement uniforme, le produit fait périodiquement l'objet de nouveaux essais.



Un adoucisseur d'eau doté d'une cote d'efficacité nominale est un adoucisseur dont la régénération est enclenchée à la demande (DIR) et qui répond également à des caractéristiques précises de performance dans le but de réduire la quantité de saumure régénératrice et d'eau utilisée pour son fonctionnement. Les adoucisseurs d'eau dotés d'une cote d'efficacité nominale doivent avoir une efficacité nominale d'usage de sel qui n'est pas inférieure à 3 350 gains de dureté totale échangée par livre de sel (basé sur une équivalence de NaCl) (477 grammes de dureté totale échangée par kilogramme de sel), et ne doivent pas produire plus de sel que la valeur nominale indiquée. L'efficacité est mesurée par un essai réalisé en laboratoire de la manière décrite dans la norme NSF/ANSI 44. L'essai représente l'efficacité maximale possible que le système peut atteindre. L'efficacité de fonctionnement est l'efficacité réelle obtenue après avoir installé le système. Elle est habituellement inférieure à l'efficacité nominale en raison de facteurs individuels liés à l'application, incluant la dureté de l'eau, la consommation d'eau et les autres contaminants qui réduisent la capacité de l'adoucisseur.

Consultez les rubriques, Caractéristiques, Familiarisation et Garantie dans ce Guide du propriétaire (N/P 01040719) pour plus de précisions sur le produit. Pour éviter toute contamination attribuable à une maintenance et une installation inadéquates, nous recommandons de confier l'installation et l'entretien de votre système à un concessionnaire Culligan seulement. Le rendement peut varier en fonction des conditions de l'eau locale. Votre eau ne contient peut-être pas les substances dont ce système permet de réduire la quantité.

Les adoucisseurs d'eau Culligan sont conçus pour fonctionner avec n'importe que sel de bonne qualité, mais nous recommandons que vous vous informiez auprès de votre concessionnaire Culligan local pour connaître ses suggestions sur le meilleur type et classe de sel à utiliser dans cet adoucisseur.

REMARQUE! Cet adoucisseur n'est pas conçu pour traiter de l'eau insalubre d'un point de vue microbiologique ou de qualité douteuse sans procéder à une désinfection adéquate avant ou après utilisation du système

† Le dosage nominal efficace est valide uniquement avec un dosage de sel de 10,5 lb et un débit de 10,0 gal/min pour les modèles de 14".

Adoucisseur d'eau haute efficacité Aquasential Smart Twin à courant ascendant de 9 po de Culligan

Culligan sait que mieux vous serez informé sur vos systèmes de traitement d'eau, plus vous leur ferez confiance. C'est pour cette raison et grâce à plus de soixante-dix ans d'efforts pour satisfaire notre clientèle que Culligan remet cette fiche de données de rendement à ses clients.

REMARQUE! Veuillez parcourir cette fiche de données de rendement et comparer les capacités de votre appareil à vos besoins actuels en matière de traitement d'eau. Avant de faire l'achat d'un appareil de traitement d'eau, il est recommandé de faire analyser votre alimentation en eau afin de déterminer vos véritables besoins en la matière.

Fabricant : Culligan International Company
9399 W. Higgins Rd., Suite 1100
Rosemont, IL 60018 USA
(847) 430-2800
www.culligan.com

Produit : Adoucisseur d'eau haute efficacité Aquasential Smart à courant ascendant 9 po de Culligan

Conditions d'essai et résultats

Débit : 9,0 gal/min à 15 psi
Pression : 30-40 psi
Acidité : Non-corrosif
Température : 68°F (20°C)
Dosage à l'efficacité nominale : 5 105 gr/lb

Capacité : 10 209 grains à 2,0 lb de sel
16 666 grains à 4,0 lb de sel
25 116 grains à 8,0 lb de sel
pH : 7,6

Caractéristiques de l'adoucisseur :

Débit de service : 9,0 gal/min
Plage de température de fonctionnement : 33-120°F (1-50°C)
Plage de pression de fonctionnement : 20-125 psi (140 - 860 kPa)

Perte de pression au débit maximal : 15 psi
Débit de drainage, maximum : 1,98 gal/min
Plage de pression de fonctionnement (Canada) : 20-90 psi (140-620 kPa)

Nom de la substance	Niveau de contaminant max. défini par l'USEPA	pH	Débit	Pression
Baryum	2,0 mg/L	7,5 + 0,5	9,0 gal/min	15 (psig)
Radium 226/228	5 pCi/L	7,5 + 0,5	9,0 gal/min	15 (psig)

Ce système est certifié pour la réduction du baryum et du radium 226/228 en réduisant la dureté. Il est recommandé de faire analyser votre eau tous les 6 mois pour vous assurer que le système fonctionne correctement et que cette dureté et, par conséquent, la quantité de baryum et de radium 226/228, diminuent.

Les adoucisseurs d'eau haute efficacité Aquasential Smart Twin à courant ascendant de 9 po de Culligan ont été soumis à des essais et certifiés par la WQA selon normes NSF/ANSI 372, CSA B483.1 et NSF/ANSI 44 en raison de l'efficacité avec laquelle ils réduisent la dureté (calcium et magnésium), le baryum et le radium 226/228, tel que vérifié et validé par les données d'essai. Pour conserver sa certification et garantir un rendement uniforme, le produit fait périodiquement l'objet de nouveaux essais.



Un adoucisseur d'eau doté d'une cote d'efficacité nominale est un adoucisseur dont la régénération est enclenchée à la demande (DIR) et qui répond également à des caractéristiques précises de performance dans le but de réduire la quantité de saumure régénératrice et d'eau utilisée pour son fonctionnement. Les adoucisseurs d'eau dotés d'une cote d'efficacité nominale doivent avoir une efficacité nominale d'usage de sel qui n'est pas inférieure à 3 350 gains de dureté totale échangée par livre de sel (basé sur une équivalence de NaCl) (477 grammes de dureté totale échangée par kilogramme de sel), et ne doivent pas produire plus de sel que la valeur nominale indiquée. L'efficacité est mesurée par un essai réalisé en laboratoire de la manière décrite dans la norme NSF/ANSI 44. L'essai représente l'efficacité maximale possible que le système peut atteindre. L'efficacité de fonctionnement est l'efficacité réelle obtenue après avoir installé le système. Elle est habituellement inférieure à l'efficacité nominale en raison de facteurs individuels liés à l'application, incluant la dureté de l'eau, la consommation d'eau et les autres contaminants qui réduisent la capacité de l'adoucisseur.

Consultez les rubriques, Caractéristiques, Familiarisation et Garantie dans ce Guide du propriétaire (N/P 01040719) pour plus de précisions sur le produit. Pour éviter toute contamination attribuable à une manutention et une installation inadéquates, nous recommandons de confier l'installation et l'entretien de votre système à un concessionnaire Culligan seulement. Le rendement peut varier en fonction des conditions de l'eau locale. Votre eau ne contient peut-être pas les substances dont ce système permet de réduire la quantité.

Les adoucisseurs d'eau Culligan sont conçus pour fonctionner avec n'importe quel sel de bonne qualité, mais nous recommandons que vous vous informiez auprès de votre concessionnaire Culligan local pour connaître ses suggestions sur le meilleur type et classe de sel à utiliser dans cet adoucisseur.

REMARQUE! Cet adoucisseur n'est pas conçu pour traiter de l'eau insalubre d'un point de vue microbiologique ou de qualité douteuse sans procéder à une désinfection adéquate avant ou après utilisation du système

† Le dosage nominal efficace est valide uniquement avec un dosage de sel de 2 lb et un débit de 10,0 gal/min pour les modèles de 9".

Adoucisseur d'eau haute efficacité Aquasential Smart Twin à courant ascendant de 10 po de Culligan

Culligan sait que mieux vous serez informé sur vos systèmes de traitement d'eau, plus vous leur ferez confiance. C'est pour cette raison et grâce à plus de soixante-dix ans d'efforts pour satisfaire notre clientèle que Culligan remet cette fiche de données de rendement à ses clients.

REMARQUE! Veuillez parcourir cette fiche de données de rendement et comparer les capacités de votre appareil à vos besoins actuels en matière de traitement d'eau. Avant de faire l'achat d'un appareil de traitement d'eau, il est recommandé de faire analyser votre alimentation en eau afin de déterminer vos véritables besoins en la matière.

Fabricant : Culligan International Company
9399 W. Higgins Rd., Suite 1100
Rosemont, IL 60018 USA
(847) 430-2800
www.culligan.com

Produit : Adoucisseur d'eau haute efficacité Aquasential Smart Twin à courant ascendant de 10 po de Culligan

Conditions d'essai et résultats

Débit : 9,1 gal/min à 15 psi
Pression : 30-40 psi
Acidité : Non-corrosif
Température : 68°F (20°C)
Dosage à l'efficacité nominale : 5105 gr/lb

Capacité : 15 314 grains à 3,0 lb de sel
24 999 grains à 6,0 lb de sel
37 674 grains à 12,0 lb de sel
pH : 7,6

Caractéristiques de l'adoucisseur :

Débit de service : 9,4 gal/min
Plage de température de fonctionnement : 33-120°F (1-50°C)
Plage de pression de fonctionnement : 20-125 psi (140 - 860 kPa)

Perte de pression au débit maximal : 15 psi
Débit de drainage, maximum : 1,98 gal/min
Plage de pression de fonctionnement (Canada) : 20-90 psi (140-620 kPa)

Nom de la substance	Niveau de contaminant max. défini par l'USEPA	pH	Débit	Pression
Baryum	2,0 mg/L	7,5 + 0,5	9,1 gal/min	15 (psig)
Radium 226/228	5 pCi/L	7,5 + 0,5	9,1 gal/min	15 (psig)

Ce système est certifié pour la réduction du baryum et du radium 226/228 en réduisant la dureté. Il est recommandé de faire analyser votre eau tous les 6 mois pour vous assurer que le système fonctionne correctement et que cette dureté et, par conséquent, la quantité de baryum et de radium 226/228, diminuent.

Les adoucisseurs d'eau haute efficacité Aquasential Smart Twin à courant ascendant de 10 po de Culligan ont été soumis à des essais et certifiés par la WQA selon les normes NSF/ANSI 372, CSA B483.1 et NSF/ANSI 44 en raison de l'efficacité avec laquelle ils réduisent la dureté (calcium et magnésium), le baryum et le radium 226/228, tel que vérifié et validé par les données d'essai. Pour conserver sa certification et garantir un rendement uniforme, le produit fait périodiquement l'objet de nouveaux essais.



Un adoucisseur d'eau doté d'une cote d'efficacité nominale est un adoucisseur dont la régénération est enclenchée à la demande (DIR) et qui répond également à des caractéristiques précises de performance dans le but de réduire la quantité de saumure régénératrice et d'eau utilisée pour son fonctionnement. Les adoucisseurs d'eau dotés d'une cote d'efficacité nominale doivent avoir une efficacité nominale d'usage de sel qui n'est pas inférieure à 3 350 gains de dureté totale échangée par livre de sel (basé sur une équivalence de NaCl) (477 grammes de dureté totale échangée par kilogramme de sel), et ne doivent pas produire plus de sel que la valeur nominale indiquée. L'efficacité est mesurée par un essai réalisé en laboratoire de la manière décrite dans la norme NSF/ANSI 44. L'essai représente l'efficacité maximale possible que le système peut atteindre. L'efficacité de fonctionnement est l'efficacité réelle obtenue après avoir installé le système. Elle est habituellement inférieure à l'efficacité nominale en raison de facteurs individuels liés à l'application, incluant la dureté de l'eau, la consommation d'eau et les autres contaminants qui réduisent la capacité de l'adoucisseur.

Consultez les rubriques, Caractéristiques, Familiarisation et Garantie dans ce Guide du propriétaire (N/P 01040719) pour plus de précisions sur le produit. Pour éviter toute contamination attribuable à une manutention et une installation inadéquates, nous recommandons de confier l'installation et l'entretien de votre système à un concessionnaire Culligan seulement. Le rendement peut varier en fonction des conditions de l'eau locale. Votre eau ne contient peut-être pas les substances dont ce système permet de réduire la quantité.

Les adoucisseurs d'eau Culligan sont conçus pour fonctionner avec n'importe quel sel de bonne qualité, mais nous recommandons que vous vous informiez auprès de votre concessionnaire Culligan local pour connaître ses suggestions sur le meilleur type et classe de sel à utiliser dans cet adoucisseur.

REMARQUE! Cet adoucisseur n'est pas conçu pour traiter de l'eau insalubre d'un point de vue microbiologique ou de qualité douteuse sans procéder à une désinfection adéquate avant ou après utilisation du système

† Le dosage nominal efficace est valide uniquement avec un dosage de sel de 3 lb et un débit de 10,0 gal/min pour les modèles de 10".

Modèle d'adoucisseur d'eau haute efficacité Aquasential Smart de Culligan : HE-1,25-10

Culligan sait que mieux vous serez informé sur vos systèmes de traitement d'eau, plus vous leur ferez confiance. C'est pour cette raison et grâce à plus de soixante-dix ans d'efforts pour satisfaire notre clientèle que Culligan remet cette fiche de données de rendement à ses clients.

REMARQUE! Veuillez parcourir cette fiche de données de rendement et comparer les capacités de votre appareil à vos besoins actuels en matière de traitement d'eau. Avant de faire l'achat d'un appareil de traitement d'eau, il est recommandé de faire analyser votre alimentation en eau afin de déterminer vos véritables besoins en la matière.

Fabricant : Culligan International Company
9399 W. Higgins Rd., Suite 1100
Rosemont, IL 60018 USA
(847) 430-2800
www.culligan.com

Produit : Modèle d'adoucisseur d'eau haute efficacité Aquasential Smart de Culligan : HE-1,25-10

Conditions d'essai et résultats :

Débit : 14,9 gal/min à 14 psi
Pression : 30-40 psi
Acidité : Non-corrosif
Température : 68°F (20°C)
Dosage à l'efficacité nominale : 4 961 gr/lb

Capacité : 29 764 grains à 6,0 lb de sel
43 505 grains à 12,0 lb de sel
51 353 grains à 18,0 lb de sel
pH : 7,6

Caractéristiques de l'adoucisseur :

Débit de service : 14,9 gal/min

Plage de température de fonctionnement : 33-120°F (1-50°C)

Plage de pression de fonctionnement : 20-125 psi (140 - 860 kPa)

Perte de pression au débit maximal : 14 psi

Débit de drainage, maximum : 2,38 gal/min

Plage de pression de fonctionnement (Canada) : 20-90 psi (140-620 kPa)

Nom de la substance	Niveau de contaminant max. défini par l'USEPA	pH	Débit	Pression
Baryum	2,0 mg/L	7,5 + 0,5	14,9 gal/min	14 (psig)
Radium 226/228	5 pCi/L	7,5 + 0,5	14,9 gal/min	14 (psig)

Ce système est certifié pour la réduction du baryum et du radium 226/228 en réduisant la dureté. Il est recommandé de faire analyser votre eau tous les 6 mois pour vous assurer que le système fonctionne correctement et que cette dureté et, par conséquent, la quantité de baryum et de radium 226/228, diminuent. Des bandelettes d'essai de dureté sont fournies. Vous pouvez d'ailleurs vous en procurer d'autres en vous adressant à votre concessionnaire Culligan.

Modèle d'adoucisseur d'eau haute efficacité Aquasential Smart de Culligan : Le modèle HE-1,25-10 a été soumis à des essais et certifié par la WQA selon les normes NSF/ANSI 372, CSA B483.1 et NSF/ANSI 44 en raison de l'efficacité avec laquelle il réduit la dureté (calcium et magnésium), le baryum et le radium 226/228, tel que vérifié et validé par les données d'essai. Pour conserver sa certification et garantir un rendement uniforme, le produit fait périodiquement l'objet de nouveaux essais.



Un adoucisseur d'eau doté d'une cote d'efficacité nominale est un adoucisseur dont la régénération est enclenchée à la demande (DIR) et qui répond également à des caractéristiques précises de performance dans le but de réduire la quantité de saumure régénératrice et d'eau utilisée pour son fonctionnement. Les adoucisseurs d'eau dotés d'une cote d'efficacité nominale doivent avoir une efficacité nominale d'usage de sel qui n'est pas inférieure à 3 350 gains de dureté totale échangée par livre de sel (basé sur une équivalence de NaCl) (477 grammes de dureté totale échangée par kilogramme de sel), et ne doivent pas produire plus de sel que la valeur nominale indiquée. L'efficacité est mesurée par un essai réalisé en laboratoire de la manière décrite dans la norme NSF/ANSI 44. L'essai représente l'efficacité maximale possible que le système peut atteindre. L'efficacité de fonctionnement est l'efficacité réelle obtenue après avoir installé le système. Elle est habituellement inférieure à l'efficacité nominale en raison de facteurs individuels liés à l'application, incluant la dureté de l'eau, la consommation d'eau et les autres contaminants qui réduisent la capacité de l'adoucisseur.

Consultez les rubriques, Caractéristiques, Familiarisation et Garantie dans ce Guide du propriétaire (N/P 01040719) pour plus de précisions sur le produit. Pour éviter toute contamination attribuable à une manutention et une installation inadéquates, nous recommandons de confier l'installation et l'entretien de votre système à un concessionnaire Culligan seulement. Le rendement peut varier en fonction des conditions de l'eau locale. Votre eau ne contient peut-être pas les substances dont ce système permet de réduire la quantité.

Les adoucisseurs d'eau Culligan sont conçus pour fonctionner avec n'importe quel sel de bonne qualité, mais nous recommandons que vous vous informiez auprès de votre concessionnaire Culligan local pour connaître ses suggestions sur le meilleur type et classe de sel à utiliser dans cet adoucisseur.

REMARQUE! Cet adoucisseur n'est pas conçu pour traiter de l'eau insalubre d'un point de vue microbiologique ou de qualité douteuse sans procéder à une désinfection adéquate avant ou après utilisation du système

† Le dosage nominal efficace est valide uniquement avec un dosage de sel de 6 lb et un débit de service maximal pour les modèles de 10".

Modèle d'adoucisseur d'eau haute efficacité Aquasential Smart de Culligan : HE-1,25-12

Culligan sait que mieux vous serez informé sur vos systèmes de traitement d'eau, plus vous leur ferez confiance. C'est pour cette raison et grâce à plus de soixante-dix ans d'efforts pour satisfaire notre clientèle que Culligan remet cette fiche de données de rendement à ses clients.

REMARQUE! Veuillez parcourir cette fiche de données de rendement et comparer les capacités de votre appareil à vos besoins actuels en matière de traitement d'eau. Avant de faire l'achat d'un appareil de traitement d'eau, il est recommandé de faire analyser votre alimentation en eau afin de déterminer vos véritables besoins en la matière.

Fabricant : Culligan International Company
9399 W. Higgins Rd., Suite 1100
Rosemont, IL 60018 USA
(847) 430-2800
www.culligan.com

Produit : Modèle d'adoucisseur d'eau haute efficacité Aquasential Smart de Culligan : HE-1,25-12

Conditions d'essai et résultats :

Débit : 17,9 gal/min à 15 psi	Capacité : 35 027 grains à 8,0 lb de sel
Pression : 30-40 psi	52 874 grains à 16,0 lb de sel
Acidité : Non-corrosif	61 235 grains à 24,0 lb de sel
Température : 68°F (20°C)	pH : 7,6
Dosage à l'efficacité nominale : 4,378 gr/lb	

Caractéristiques de l'adoucisseur :

Débit de service : 17,9 gal/min	Perte de pression au débit maximal : 15 psi
Plage de température de fonctionnement : 33-120°F (1-50°C)	Débit de drainage, maximum : 3,88 gal/min
Plage de pression de fonctionnement : 20-125 psi (140 - 860 kPa)	Plage de pression de fonctionnement (Canada) : 20-90 psi (140-620 kPa)

Nom de la substance	Niveau de contaminant max. défini par l'USEPA	pH	Débit	Pression
Baryum	2.0 mg/L	7.5 + 0.5	17,9 gal/min	15 (psig)
Radium 226/228	5 pCi/L	7.5 + 0.5	17,9 gal/min	15 (psig)

Ce système est certifié pour la réduction du baryum et du radium 226/228 en réduisant la dureté. Il est recommandé de faire analyser votre eau tous les 6 mois pour vous assurer que le système fonctionne correctement et que cette dureté et, par conséquent, la quantité de baryum et de radium 226/228, diminuent. Des bandelettes d'essai de dureté sont fournies. Vous pouvez d'ailleurs vous en procurer d'autres en vous adressant à votre concessionnaire Culligan.

Modèle d'adoucisseur d'eau haute efficacité Aquasential Smart de Culligan : Le modèle HE-1,25-12 a été soumis à des essais et certifié par la WQA selon les normes NSF/ANSI 372, CSA B483.1 et NSF/ANSI 44 en raison de l'efficacité avec laquelle il réduit la dureté (calcium et magnésium), le baryum et le radium 226/228, tel que vérifié et validé par les données d'essai. Pour conserver sa certification et garantir un rendement uniforme, le produit fait périodiquement l'objet de nouveaux essais.



Un adoucisseur d'eau doté d'une cote d'efficacité nominale est un adoucisseur dont la régénération est enclenchée à la demande (DIR) et qui répond également à des caractéristiques précises de performance dans le but de réduire la quantité de saumure régénératrice et d'eau utilisée pour son fonctionnement. Les adoucisseurs d'eau dotés d'une cote d'efficacité nominale doivent avoir une efficacité nominale d'usage de sel qui n'est pas inférieure à 3 350 gains de dureté totale échangée par livre de sel (basé sur une équivalence de NaCl) (477 grammes de dureté totale échangée par kilogramme de sel), et ne doivent pas produire plus de sel que la valeur nominale indiquée. L'efficacité est mesurée par un essai réalisé en laboratoire de la manière décrite dans la norme NSF/ANSI 44. L'essai représente l'efficacité maximale possible que le système peut atteindre. L'efficacité de fonctionnement est l'efficacité réelle obtenue après avoir installé le système. Elle est habituellement inférieure à l'efficacité nominale en raison de facteurs individuels liés à l'application, incluant la dureté de l'eau, la consommation d'eau et les autres contaminants qui réduisent la capacité de l'adoucisseur.

Consultez les rubriques, Caractéristiques, Familiarisation et Garantie dans ce Guide du propriétaire (N/P 01040719) pour plus de précisions sur le produit. Pour éviter toute contamination attribuable à une manutention et une installation inadéquates, nous recommandons de confier l'installation et l'entretien de votre système à un concessionnaire Culligan seulement. Le rendement peut varier en fonction des conditions de l'eau locale. Votre eau ne contient peut-être pas les substances dont ce système permet de réduire la quantité.

Les adoucisseurs d'eau Culligan sont conçus pour fonctionner avec n'importe quel sel de bonne qualité, mais nous recommandons que vous vous informiez auprès de votre concessionnaire Culligan local pour connaître ses suggestions sur le meilleur type et classe de sel à utiliser dans cet adoucisseur.

REMARQUE! Cet adoucisseur n'est pas conçu pour traiter de l'eau insalubre d'un point de vue microbiologique ou de qualité douteuse sans procéder à une désinfection adéquate avant ou après utilisation du système

† Le dosage nominal efficace est valide uniquement avec un dosage de sel de 8 lb et un débit de service maximal pour les modèles de 12".

Modèle d'adoucisseur d'eau haute efficacité Aquasential Smart de Culligan : HE-1.25-14

Culligan sait que mieux vous serez informé sur vos systèmes de traitement d'eau, plus vous leur ferez confiance. C'est pour cette raison et grâce à plus de soixante-dix ans d'efforts pour satisfaire notre clientèle que Culligan remet cette fiche de données de rendement à ses clients.

REMARQUE! Veuillez parcourir cette fiche de données de rendement et comparer les capacités de votre appareil à vos besoins actuels en matière de traitement d'eau. Avant de faire l'achat d'un appareil de traitement d'eau, il est recommandé de faire analyser votre alimentation en eau afin de déterminer vos véritables besoins en la matière.

Fabricant : Culligan International Company
9399 W. Higgins Rd., Suite 1100
Rosemont, IL 60018 USA
(847) 430-2800
www.culligan.com

Produit : Modèle d'adoucisseur d'eau haute efficacité Aquasential Smart de Culligan : HE-1.25-14

Conditions d'essai et résultats :

Débit : 19,3 gal/min à 15 psi
Pression : 30-40 psi
Acidité : Non-corrosif
Température : 68°F (20°C)
Dosage à l'efficacité nominale : 4 378 gr/lb

Capacité : 52 541 grains à 12,0 lb de sel
79 311 grains à 24,0 lb de sel
91 853 grains à 36,0 lb de sel
pH : 7,6

Caractéristiques de l'adoucisseur :

Débit de service : 19,3 gal/min

Plage de température de fonctionnement : 33-120°F (1-50°C)

Plage de pression de fonctionnement : 20-125 psi (140 - 860 kPa)

Perte de pression au débit maximal : 15 psi (71 kPa)

Débit de drainage, maximum : 5,5 gal/min

Plage de pression de fonctionnement (Canada) : 20-90 psi (140-620 kPa)

Nom de la substance	Niveau de contaminant max. défini par l'USEPA	pH	Débit	Pression
Baryum	2,0 mg/L	7,5 + 0,5	19,3 gal/min	15 (psig)
Radium 226/228	5 pCi/L	7,5 + 0,5	19,3 gal/min	15 (psig)

Ce système est certifié pour la réduction du baryum et du radium 226/228 en réduisant la dureté. Il est recommandé de faire analyser votre eau tous les 6 mois pour vous assurer que le système fonctionne correctement et que cette dureté et, par conséquent, la quantité de baryum et de radium 226/228, diminuent. Des bandelettes d'essai de dureté sont fournies. Vous pouvez d'ailleurs vous en procurer d'autres en vous adressant à votre concessionnaire Culligan.

Modèle d'adoucisseur d'eau intelligent haute efficacité Aquasential Smart de Culligan : Le modèle HE-1.25-14 a été soumis à des essais et certifié par la WQA selon les normes NSF/ANSI 372, CSA B483.1 et NSF/ANSI 44 en raison de l'efficacité avec laquelle il réduit la dureté (calcium et magnésium), le baryum et le radium 226/228, tel que vérifié et validé par les données d'essai. Pour conserver sa certification et garantir un rendement uniforme, le produit fait périodiquement l'objet de nouveaux essais.



Un adoucisseur d'eau doté d'une cote d'efficacité nominale est un adoucisseur dont la régénération est enclenchée à la demande (DIR) et qui répond également à des caractéristiques précises de performance dans le but de réduire la quantité de saumure régénératrice et d'eau utilisée pour son fonctionnement. Les adoucisseurs d'eau dotés d'une cote d'efficacité nominale doivent avoir une efficacité nominale d'usage de sel qui n'est pas inférieure à 3 350 gains de dureté totale échangée par livre de sel (basé sur une équivalence de NaCl) (477 grammes de dureté totale échangée par kilogramme de sel), et ne doivent pas produire plus de sel que la valeur nominale indiquée. L'efficacité est mesurée par un essai réalisé en laboratoire de la manière décrite dans la norme NSF/ANSI 44. L'essai représente l'efficacité maximale possible que le système peut atteindre. L'efficacité de fonctionnement est l'efficacité réelle obtenue après avoir installé le système. Elle est habituellement inférieure à l'efficacité nominale en raison de facteurs individuels liés à l'application, incluant la dureté de l'eau, la consommation d'eau et les autres contaminants qui réduisent la capacité de l'adoucisseur.

Consultez les rubriques, Caractéristiques, Familiarisation et Garantie dans ce Guide du propriétaire (N/P 01040719) pour plus de précisions sur le produit. Pour éviter toute contamination attribuable à une manutention et une installation inadéquates, nous recommandons de confier l'installation et l'entretien de votre système à un concessionnaire Culligan seulement. Le rendement peut varier en fonction des conditions de l'eau locale. Votre eau ne contient peut-être pas les substances dont ce système permet de réduire la quantité.

Les adoucisseurs d'eau Culligan sont conçus pour fonctionner avec n'importe quel sel de bonne qualité, mais nous recommandons que vous vous informiez auprès de votre concessionnaire Culligan local pour connaître ses suggestions sur le meilleur type et classe de sel à utiliser dans cet adoucisseur.

REMARQUE! Cet adoucisseur n'est pas conçu pour traiter de l'eau insalubre d'un point de vue microbiologique ou de qualité douteuse sans procéder à une désinfection adéquate avant ou après utilisation du système

† Le dosage nominal efficace est valide uniquement avec un dosage de sel de 12 lb et un débit de service maximal pour les modèles de 14".

Modèle d'adoucisseur d'eau haute efficacité Aquasential Smart de Culligan Modèle : HE-1.25-16

Culligan sait que mieux vous serez informé sur vos systèmes de traitement d'eau, plus vous leur ferez confiance. C'est pour cette raison et grâce à plus de soixante-dix ans d'efforts pour satisfaire notre clientèle que Culligan remet cette fiche de données de rendement à ses clients.

REMARQUE! Veuillez parcourir cette fiche de données de rendement et comparer les capacités de votre appareil à vos besoins actuels en matière de traitement d'eau. Avant de faire l'achat d'un appareil de traitement d'eau, il est recommandé de faire analyser votre alimentation en eau afin de déterminer vos véritables besoins en la matière.

Fabricant : Culligan International Company
9399 W. Higgins Rd., Suite 1100
Rosemont, IL 60018 USA
(847) 430-2800
www.culligan.com

Produit : Modèle d'adoucisseur d'eau haute efficacité Aquasential Smart de Culligan : HE-1.25-16

Conditions d'essai et résultats :

Débit : 21,0 gal/min à 15 psi
Pression: 30-40 psi
Acidité: Non-corrosif
Température: 68°F (20°C)
Dosage à l'efficacité nominale: 4,378 gr./lb

Capacité: 70054 grains à 16,0 lb de sel
105 748 grains à 32,0 lb de sel
122 470 grains à 48,0 lb de sel

pH: 7,6

Caractéristiques de l'adoucisseur :

Débit de service : 21,0 gal/min
Plage de température de fonctionnement : 33-120°F (1-50°C)
Plage de pression de fonctionnement : 20-125 psi (140 - 860 kPa)

Perte de pression au débit maximal : 15 psi
Débit de drainage, maximum : 5,5 gal/min
Plage de pression de fonctionnement (Canada) : 20-90 psi (140-620 kPa)

Nom de la substance	Niveau de contaminant max. défini par l'USEPA	pH	Débit	Pression
Baryum	2,0 mg/L	7,5 + 0,5	21,0 gal/min	15 (psig)
Radium 226/228	5 pCi/L	7,5 + 0,5	21,0 gal/min	15 (psig)

Ce système est certifié pour la réduction du baryum et du radium 226/228 en réduisant la dureté. Il est recommandé de faire analyser votre eau tous les 6 mois pour vous assurer que le système fonctionne correctement et que cette dureté et, par conséquent, la quantité de baryum et de radium 226/228, diminuent. Des bandelettes d'essai de dureté sont fournies. Vous pouvez d'ailleurs vous en procurer d'autres en vous adressant à votre concessionnaire Culligan.

Modèle d'adoucisseur d'eau intelligent haute efficacité Aquasential Smart de Culligan : Le modèle HE-1.25-16 a été soumis à des essais et certifié par la WQA selon les normes NSF/ANSI 372, CSA B483.1 et NSF/ANSI 44 en raison de l'efficacité avec laquelle il réduit la dureté (calcium et magnésium), le baryum et le radium 226/228, tel que vérifié et validé par les données d'essai. Pour conserver sa certification et garantir un rendement uniforme, le produit fait périodiquement l'objet de nouveaux essais.



Un adoucisseur d'eau doté d'une cote d'efficacité nominale est un adoucisseur dont la régénération est enclenchée à la demande (DIR) et qui répond également à des caractéristiques précises de performance dans le but de réduire la quantité de saumure régénératrice et d'eau utilisée pour son fonctionnement. Les adoucisseurs d'eau dotés d'une cote d'efficacité nominale doivent avoir une efficacité nominale d'usage de sel qui n'est pas inférieure à 3 350 gains de dureté totale échangée par livre de sel (basé sur une équivalence de NaCl) (477 grammes de dureté totale échangée par kilogramme de sel), et ne doivent pas produire plus de sel que la valeur nominale indiquée. L'efficacité est mesurée par un essai réalisé en laboratoire de la manière décrite dans la norme NSF/ANSI 44. L'essai représente l'efficacité maximale possible que le système peut atteindre. L'efficacité de fonctionnement est l'efficacité réelle obtenue après avoir installé le système. Elle est habituellement inférieure à l'efficacité nominale en raison de facteurs individuels liés à l'application, incluant la dureté de l'eau, la consommation d'eau et les autres contaminants qui réduisent la capacité de l'adoucisseur.

Consultez les rubriques, Caractéristiques, Familiarisation et Garantie dans ce Guide du propriétaire (N/P 01040719) pour plus de précisions sur le produit. Pour éviter toute contamination attribuable à une manutention et une installation inadéquates, nous recommandons de confier l'installation et l'entretien de votre système à un concessionnaire Culligan seulement. Le rendement peut varier en fonction des conditions de l'eau locale. Votre eau ne contient peut-être pas les substances dont ce système permet de réduire la quantité.

Les adoucisseurs d'eau Culligan sont conçus pour fonctionner avec n'importe quel sel de bonne qualité, mais nous recommandons que vous vous informiez auprès de votre concessionnaire Culligan local pour connaître ses suggestions sur le meilleur type et classe de sel à utiliser dans cet adoucisseur. Les adoucisseurs d'eau Culligan sont conçus pour fonctionner avec n'importe quel sel de bonne qualité, mais nous recommandons que vous vous informiez auprès de votre concessionnaire Culligan local pour connaître ses suggestions sur le meilleur type et classe de sel à utiliser dans cet adoucisseur.

REMARQUE! Cet adoucisseur n'est pas conçu pour traiter de l'eau insalubre d'un point de vue microbiologique ou de qualité douteuse sans procéder à une désinfection adéquate avant ou après utilisation du système.

† Le dosage nominal efficace est valide uniquement avec un dosage de sel de 16 lb et un débit de service maximal pour les modèles de 16".

Registres et données

Renseignements importants sur votre système d'adoucisseur d'eau Culligan

Veillez inscrire l'information demandée ci-dessous pour référence future. Si vous avez des questions concernant votre système d'eau Culligan, communiquez avec le concessionnaire qui l'a installé pour obtenir son aide.

Vous pourrez également trouver des renseignements supplémentaires sur le site Web www.culligan.com

Identification du système et du concessionnaire

Nom du système _____

Nom du modèle : _____

N° de modèle de valve de régulation _____

N° de série de la vanne de régulation _____

Date d'installation : _____

No de série du réservoir _____

Concessionnaire Culligan : _____

Ville/municipalité : _____

No de téléphone du concessionnaire _____

Province : _____

Réglages du système

Heure de recharge _____

Intervalle de service recommandé par Culligan :

Capacité en gallons par régénération : _____

Annuelle : _____ Tous les deux ans : _____

Surpassement de jour/intervalle : _____

Entretien par le propriétaire :

Capacité du réservoir de sel : _____

_____ Vérification du niveau de sel

Intensité du signal Wi-Fi : _____

_____ Remplacer les filtres à cartouche

_____ Ajouter du produit de nettoyage à la résine

Analyse de l'eau

Dureté _____ grains/gallon

Matières dissoutes totales (MDT) _____ mg/l

Niveau de pH (acidité) _____ S.U.

Alcalinité _____ grains/gallon

Chlorure _____ mg/l

Manganèse _____ mg/l

Sodium _____ mg/l

Sulfure d'hydrogène (H₂S) _____ mg/l

REMARQUE! mg/l (milligrammes par litre) et ppm (parties par million) sont des unités de mesure équivalentes, ainsi 1 grain = 17,1 mg/l

Garantie limitée de Culligan

Conditionneurs d'eau haute efficacité Aquasential Smart de Culligan

Vous venez d'acheter un des conditionneurs d'eau les plus perfectionnés qui soient. Comme gage de la confiance que nous avons dans les des produits de la Culligan International Company, nous offrons à l'utilisateur final de garantir son conditionneur d'eau, à condition qu'il ait installé conformément aux exigences de Culligan, contre tout défaut de matériel et de fabrication à compter de la date d'installation originale, comme suit :

Pendant toute la VIE de l'acheteur et consommateur original	Réservoir du conditionneur Quadra-HullMC et la résine Cullex ^{MD}
Pour une période de DIX ANS	Carte de circuits haute efficacité Aquasential Smart, corps de la valve de régulation, à l'exception des pièces internes. Bac de stockage du sel, vanne de saumure et tous ses composants.
Pour une période de CINQ ANS	Débitmètre Soft-Minder ^{MD} , sonde de saumure Smart, dispositif de surveillance du niveau de sel, sonde Aqua-Sensor ^{MD} , si installée.
Pour une période d'UN AN	Conditionneur dans son intégralité

Si une pièce décrite ci-dessus s'avère défectueuse durant la période prescrite, nous vous recommandons d'aviser votre concessionnaire Culligan indépendant et de convenir d'un moment au cours des heures d'ouverture normale afin qu'il le conditionneur d'eau dans vos locaux. Toute pièce s'avérant défectueuse pendant la durée de la présente garantie sera réparée ou remplacée par le concessionnaire. Vous devrez payer uniquement les frais de transport depuis notre usine et les frais du concessionnaire local.

Nous n'assumons aucune responsabilité relative dommages causés par un accident, un incendie, une inondation, le gel, un cas de force majeure, un usage abusif, une mauvaise utilisation, la négligence, des agents oxydants (comme le chlore, l'ozone, des chloramines et d'autres composants connexes), une modification, une installation ou une utilisation contraire à nos instructions écrites ou l'utilisation d'accessoires ou de composants qui ne répondent pas aux exigences de Culligan et qui ne sont pas couverts par cette garantie. La garantie est nulle si le système est installé à l'extérieur d'un édifice alors qu'il n'est pas conçu pour un tel usage. Voir la section des caractéristiques dans le manuel d'installation et de fonctionnement pour connaître les paramètres d'utilisation.

Les caractéristiques de rendement de notre produit sont fournies avec chaque conditionneur d'eau. DANS LA MESURE OÙ LA LOI LE PERMET, CULLIGAN REJETTE TOUTE GARANTIE IMPLICITE, INCLUANT, ENTRE AUTRES, LES GARANTIES IMPLICITES DE QUALITÉ MARCHANDE ET D'ADÉQUATION À UNE FIN PARTICULIÈRE DANS LA MESURE OÙ LA LOI L'EXIGE ET CES GARANTIES IMPLICITES ONT UNE DURÉE LIMITÉE À LA PÉRIODE D'UN AN PRÉVUE CI-DESSUS POUR L'ENSEMBLE DU CONDITIONNEUR. En tant que fabricant, nous ignorons les caractéristiques de votre alimentation en eau ou la raison pour laquelle vous faites l'achat d'un conditionneur d'eau. La qualité de l'alimentation en eau peut varier d'une saison à l'autre ou au cours du temps, tout comme la quantité d'eau que vous utilisez. Les caractéristiques de l'eau peuvent également varier considérablement si vous déplacez votre conditionneur d'eau dans un nouvel endroit. Pour ces raisons, nous n'assumons aucune responsabilité quant à la détermination du type d'équipement qui répond à vos besoins et nous n'autorisons personne à assumer une telle responsabilité à notre place. De plus, nous n'assumons aucune responsabilité et n'offrons aucune garantie, expresse ou implicite, en lien avec l'utilisation de ce produit avec une source d'eau non potable. NOS OBLIGATIONS, EN VERTU DE CETTE GARANTIE, SE LIMITENT À RÉPARER OU À REMPLACER LES PIÈCES BRISÉES DU CONDITIONNEUR D'EAU. DE PLUS, NOUS N'ASSUMONS AUCUNE RESPONSABILITÉ QUELLE QU'ELLE SOIT EN CAS DE DOMMAGES DIRECTS, INDIRECTS, ACCESSOIRES, CONSÉCUTIFS, SPÉCIAUX, GÉNÉRAUX OU AUTRES.

Certains états interdisent l'exclusion des garanties implicites ou de limites quant à la durée d'une garantie implicite, de sorte que cette limite peut ne pas s'appliquer dans votre cas. De même, certains états interdisent l'exclusion de dommages accessoires ou consécutifs, de sorte que cette limite ou exclusion peut ne pas s'appliquer dans votre cas. Cette garantie vous confère des droits légaux spécifiques, en plus des autres droits qui peuvent varier d'un état à l'autre. Consultez votre répertoire téléphonique pour joindre votre concessionnaire Culligan indépendant ou écrivez à la Culligan International Company pour toute question liée à la garantie et au service après-vente.

Culligan International Company

9399 W. Higgins Rd., Suite 1100
Rosemont, IL 60018 USA
1-800-CULLIGAN ou 1-847-430-2800

www.culligan.com